

OPERATOR'S MANUAL

Battery-Powered Lithium-Ion Tractor

Record Product Information

Before setting up and operating your new equipment, please locate the model plate on the equipment and record the information in the provided area to the right. You can locate the model plate by lifting up the seat and looking under the seat pan. This information will be necessary, should you seek technical support via our web site or with your local authorized service dealer.

MODEL NUMBER

3	3			2	7	J	D			
---	---	--	--	---	---	---	---	--	--	--

SERIAL NUMBER

--	--	--	--	--	--	--	--	--	--	--

Table of Contents

<i>Safe Operation Practices</i>	2	<i>Service and Maintenance</i>	12
<i>Assembly</i>	7	<i>Parts/Warranty</i>	<i>See Separate Supplement</i>
<i>Operation</i>	9		

⚠ WARNING

Read and follow all safety rules and instructions in this manual before attempting to operate this machine.
Failure to comply with these instructions may result in personal injury.

⚠ WARNING

California Proposition 65

Cancer and Reproductive Harm – www.P65Warnings.ca.gov.

NOTE: This Operator's Manual covers several models. Features may vary by model. Not all features in this manual are applicable to all models and the model depicted may differ from yours.



SAFE OPERATION PRACTICES

WARNING

▲ This symbol points out important safety instructions which, if not followed, could endanger the personal safety and/or property of yourself and others. Read and follow all instructions in this manual before attempting to operate this riding mower. Failure to comply with these instructions may result in personal injury. When you see this symbol, HEED ITS WARNING!

DANGER

This riding mower was built to be operated according to the safe operation practices in this manual. As with any type of power equipment, carelessness or error on the part of the operator can result in serious injury. This riding mower is capable of amputating fingers, hands, toes, and feet and throwing debris. Failure to observe the following safety instructions could result in serious injury or death.

Lithium-Ion Battery System

Servicing requires extreme care and knowledge of the system and must be performed only by a qualified service technician. For repair or service take the riding mower to your nearest authorized service dealer. Always use original equipment manufacturer's (OEM) replacement parts when servicing.

General Information

1. Read, understand, and follow all instructions on the riding mower and in the manual(s) before attempting to assemble and operate. Keep this manual in a safe place for future and regular reference and for ordering replacement parts.
2. Be familiar with all controls and their proper operation. Know how to stop the riding mower and disengage them quickly.
3. Never allow children under 14 years of age to operate this riding mower. Children 14 and over should read and understand the instructions and safe operation practices in this manual and on the riding mower and should be trained and supervised by an adult.
4. Never allow adults to operate this riding mower without proper instruction.
5. If situations occur which are not covered in this manual, use care and good judgment. Contact your customer service representative for assistance.
6. According to the U.S. Consumer Products Safety Commission (CPSC) and the U.S. Environmental Protection Agency (EPA), this product has an estimated useful life of seven (7) years, under ordinary use conditions. At the end of its useful life, have the product inspected annually to ensure all mechanical, electrical, and safety systems are operating properly, safely, and are not worn excessively. Failure to do so may result in accident, injury, or death.

Preparation Before Operating

1. Thoroughly inspect the area where the riding mower is to be used. Remove all stones, sticks, wire, bones, toys, and other foreign objects which could be picked up and thrown by the blade(s). Thrown objects can cause serious personal injury.
2. To help avoid blade contact or a thrown object injury, keep bystanders, helpers, children, and pets at least 75 feet (23 meters) from the riding mower while it is in operation. Keep bystanders, children, and pets inside during operation. Stop riding mower if anyone enters the area.
3. Be aware of the riding mower discharge direction and do not point it at anyone.
4. Always wear safety glasses or safety goggles during operation and while performing an adjustment or repair to protect your eyes. Thrown objects which ricochet can cause serious injury to the eyes.
5. Wear sturdy, rough-soled work shoes and close-fitting slacks and shirts. Loose fitting clothes, jewelry, and long hair can be caught in movable parts. Never operate this riding mower in bare feet or sandals.
6. Do not charge or operate the riding mower in the rain or wet conditions.
7. Use only accessories and attachments approved for this riding mower by the riding mower manufacturer. Read, understand, and follow all instructions provided with the approved accessory or attachment.

Operating

1. Data indicates that operators, age 65 years and above, are involved in a large percentage of riding mower-related injuries. These operators should evaluate their ability to operate the riding mower safely enough to protect themselves and others from serious injury.
2. Set the parking brake before attempting to start the riding mower.
3. Plan your mowing pattern to avoid discharge of material toward roads, sidewalks, bystanders, and the like. Also, avoid discharging material against a wall or obstruction which may cause discharged material to ricochet back toward the operator.
4. In case of a system fault or a complete loss of battery power, the riding mower can freewheel on a hill. Depress the brake pedal to maintain control and stop the riding mower. Restart the riding mower. If the system fault problem persists, contact your authorized service dealer.
5. Do not put hands or feet near rotating parts or under the cutting deck. Contact with the blade(s) can amputate hands and feet.
6. Watch for holes, ruts, bumps, rocks, or other hidden objects. Uneven terrain could overturn the riding mower. Tall grass can hide obstacles.
7. Check overhead clearances carefully before driving under low hanging tree branches, wires, door openings, etc., where the operator may be struck or pulled from the riding mower, which could result in serious injury.
8. Never leave a running riding mower unattended. Always turn off blade(s), set the parking brake, press Start/Stop button, and remove key before dismounting.
9. Turn off blade(s), set parking brake, press Start/Stop button and wait until the blade(s) come to a complete stop before removing grass catcher, emptying grass, unclogging chute, removing any grass or debris, or making any adjustments.
10. Your riding mower is designed to cut normal residential grass of a height no more than 10" (25.4 cm). Do not attempt to mow through unusually tall, dry grass (e.g., pasture) or piles of dry leaves. Dry grass or leaves may contact hot surfaces and/or build up on the riding mower deck presenting a potential fire hazard.
11. Turn off blade(s) before traveling in reverse. Back up slowly. Always look down and behind before and while backing to avoid a back-over accident.
12. Never carry passengers.
13. Stay at least 10 feet (3 meters) from drop-offs, ditches, embankments, or the edge of water. The riding mower could suddenly turn over if a wheel is over the edge of a cliff, ditch, or if an edge caves in.
14. A missing or damaged chute deflector, mulch plug, or entire grass catcher can cause blade contact or thrown object injuries.

SAFE OPERATION PRACTICES

- Do not operate the riding mower without the chute deflector, mulch plug, or entire grass catcher in its proper place.
- Use extra care with grass catchers or other attachments. These can change the stability of the riding mower. Always follow the attachment manufacturer's instructions.
- Stop the blade(s) when crossing gravel drives, walks, or roads and while not cutting grass.
- Watch for traffic when operating near or crossing roadways. This riding mower is not intended for use on any public roadway.
- Mow only in daylight or good artificial light.
- Do not operate the riding mower while under the influence of alcohol or drugs.
- Slow down before turning. Operate the riding mower smoothly. Avoid erratic operation and excessive speed.
- Motors may become hot and can cause serious burn injuries. Do not touch. Allow the riding mower to cool for five minutes before attempting any service.
- Do not turn off riding mower and freewheel downhill. Over-speeding may cause the operator to lose control of the riding mower resulting in serious injury or death.
- Do not mow on slopes greater than 12° (21%).
- Do not mow across slopes, only mow up or down slopes that are less than 12° (21%). Use low speeds and avoid sudden turns.
- Do not mow on wet grass. Reduced traction could cause sliding or a loss of control.
- Do not operate riding mower under any conditions where traction, steering or stability is in question. Tires could slide even if the wheels are stopped.
- Avoid starting and stopping on slopes. Avoid making sudden changes in speed or direction. Make turns slowly and gradually.
- Use extra care while operating riding mower with grass catcher or other attachment(s). They can affect the stability of the riding mower. Do not use grass catcher on slopes greater than 10° (17%).
- Do not try to stabilize the riding mower by putting your foot on the ground.
- Keep all movement on the slopes slow and gradual. Do not make sudden changes in speed or direction. Rapid acceleration could cause the front of the riding mower to lift and rapidly tip over backwards, which could cause serious injury or death.
- Do not turn off riding mower and freewheel downhill. Over-speeding may cause the operator to lose control of the riding mower resulting in serious injury or death.

Children

- Tragic accidents can occur if the operator is not alert to the presence of children. Children are often attracted to the riding mower and the mowing activity. They do not understand the dangers. Never assume that children will remain where you last saw them.
- Keep bystanders, children, and pets inside during operation under the watchful care of a responsible adult other than the operator. Stop the riding mower if anyone enters the area.
- Never carry children, even with the blade(s) shut off. They may fall off and be seriously injured or interfere with safe riding mower operation. Children who have been given rides in the past could suddenly appear in the mowing area for another ride and be run over or backed over by the riding mower.
- Be alert and turn riding mower off if a child or bystander enters the area.
- To avoid back-over accidents, always look behind and down for small children.
- Use extreme care when approaching blind corners, doorways, shrubs, trees, or other objects that may block your vision of a child who may run into the path of the riding mower.
- Never allow children under 14 years of age to operate this riding mower. Children 14 and over should read and understand the instructions and safe operation practices in this manual and on the riding mower and should be trained and supervised by an adult.
- Do not allow any child to joy ride on the riding mower. The riding mower is not a toy or a go-cart. Warn your children that the riding mower can be dangerous and they must stay away from it at all times.
- Keep children away from a hot or running riding mower. They can suffer burns from hot motors.
- Remove key when riding mower is unattended to prevent unauthorized operation. Make certain the key is inaccessible to small children.

Slope Operation

- Slopes are a major factor related to loss of control and tip-over accidents which can result in severe injury or death. All slopes require extra caution. If you cannot back up the slope or if you feel uneasy on it, do not mow or drive on it.
- For your safety, measure any slope before using the riding mower on the sloped area. Use a slope measuring device in addition to the slope gauge included as part of this manual to measure slopes before operating this riding mower on a sloped or hilly area. Smart phone applications can also be utilized to measure slopes. If the slope is greater than 12° as shown on the slope gauge or a slope measuring device, do not operate this riding mower on that area or serious injury could result.

Hauling

- Use properly secured full width ramps for loading and unloading a riding mower for transport.
- Use extra care when loading or unloading the riding mower into a trailer or truck. This riding mower should not be driven up or down ramp(s), because the riding mower could tip over, causing serious personal injury. The riding mower must be pushed manually on ramp(s) to load or unload properly.
- Raise the deck to the highest position for loading clearance.
- Do not tow this riding mower, damage to the drive motors can occur.

Towing with your riding mower

- Do not tow a load that exceeds 250 lbs (113 kg) rolling weight and never exceed 50 lbs (22 kg) tongue weight.
- Do not attach towed equipment except at the hitch point of the riding mower.
- Never allow children or others in or on towed equipment.
- Do not tow on slopes greater than 5° (9%). On slopes, the weight of towed equipment may cause loss of traction and loss of control and/or the ability to stop.
- Always use extra caution when towing with a riding mower capable of making tight turns (e.g. tight-turn riding mower). Make wide turns to avoid jack-knifing.
- Travel slowly and allow extra distance to stop.

Service

- Keep riding mower in good working order. Do not use the riding mower until worn or damaged parts are replaced.
- Riding mower blade(s) are sharp. Wrap the blade or wear gloves, and use extra caution when servicing them.
- Remove key and store the riding mower indoors when not in use. Allow the riding mower to cool at least five minutes before charging or storing.
- Before cleaning, repairing, or inspecting, make certain the blade(s) and all moving parts have stopped. Turn off riding mower and remove the key.
- Check to make sure the blades come to a complete stop in not more than five seconds after disengaging the blade disengagement control per the interval in the Maintenance Schedule. Measure the stopping time with a stop watch. If the blades do not stop completely in less than five seconds, your riding mower should be serviced professionally by an authorized dealer.

SAFE OPERATION PRACTICES

6. Check the safety interlock system per the interval in the Maintenance Schedule for proper function, as described later in this manual. If the safety interlock system does not function properly, have your riding mower serviced immediately by an authorized dealer.
7. Never tamper with the safety interlock system or other safety devices. Check their proper operation regularly.
8. Check the blade(s) mounting bolt torque in accordance to the Maintenance Schedule in this manual. Also, visually inspect blade(s) for damage (e.g., excessive wear, bent, cracked). Replace the blade(s) with the original equipment manufacturer's (O.E.M.) blade(s) only.
9. Use of service parts which do not meet the original equipment specifications may lead to improper performance and compromise safety.
10. Keep all nuts, bolts, and screws tight to be sure the equipment is in safe working condition. Review the Maintenance Schedule chart in this manual for service interval information.
11. After striking a foreign object, stop the riding mower, push the Start/Stop button, and remove the key. Thoroughly inspect the riding mower for any damage. Repair the damage before operating.
12. To reduce fire hazard, keep the motor(s) free of grass, leaves, and debris build-up. Follow the post operation riding mower care instructions in the Service and Maintenance section.
13. Check brake operation frequently as it is subjected to wear during normal operation. Adjust and service as required.
14. Never attempt to make adjustments or repairs to the riding mower without removing the key.
15. Maintain or replace safety and instruction labels, as necessary.

General Electric Safety

1. Do not expose the riding mower to rain or wet conditions.
2. Do not service the riding mower or handle electrical components with wet hands.
3. Do not operate the riding mower in the rain, in wet conditions or on wet surfaces.
4. To reduce the risk of electric shock, avoid body contact with grounded conductors, such as metal pipes or wire fences.
5. Do not operate the riding mower in explosive atmospheres, such as in the presence of flammable liquids, gases, or dust.
6. For protection against risk of injury or electric shock, do not replace blown fuses. Your riding mower should be serviced professionally by an authorized dealer.
7. Never douse or hose the riding mower with water. Avoid getting any liquid in the motors and electrical connections. Clean the riding mower after each use. Refer to cleaning and storage. Do not use solvents or strong detergents.

Battery Charger Safety

WARNING

Only use an OEM battery charger to charge the batteries in this riding mower. DO NOT attempt to charge any other batteries with the battery charger specific to this riding mower. Other types of batteries may burst, causing fire, personal injury, or property damage.

1. Recharge only with the charger specified by the manufacturer. A charger that is suitable for one type of battery may create a risk of fire when used with another battery.
2. Do not use the charger in the rain, wet locations, or in the presence of flammable liquids or gases.
3. A nameplate on the charger indicates the voltage used. Never connect the charger to an AC voltage that differs from this voltage.
4. An extension cord should not be used unless absolutely necessary. Use of an improper extension cord could result in a risk of fire, electric shock, or electrocution.

5. Do not use multiple extension cords.
6. Make sure the extension cord is heavy enough to carry the current drawn by the charger. An undersized extension cord will cause a drop in line voltage, resulting in a loss of power and overheating. If in doubt, use the next heavier gauge cord. The smaller the gauge number, the heavier the cord.

MINIMUM WIRE SIZE FOR EXTENSION CORDS
FOR 120 VOLT APPLIANCES USING 0-6 AMPS

Cord Length (ft.)	25	50	100	150
Wire Size (AWG)	16	16	16	14

7. Make sure the cords are in good condition. Inspect the battery charger power cord and extension cord periodically. Look closely for deterioration, cuts or cracks in the insulation. If either cord is damaged in any manner while plugged in, disconnect the cord from both the outlet and the charger. Do not use a damaged cord. Damaged cords should be repaired or replaced.
8. Do not abuse cords. Never pull or carry the charger by a cord. Keep cords away from heat, oil, water, sharp edges, and moving objects. Always grasp the plug when disconnecting a cord.
9. Never modify a plug, cord, or outlet in any way.
10. Ground Fault Circuit Interrupter (GFCI) protection should be provided on the circuit(s) or outlet(s) to be used with this charger. For an extra measure of safety, use receptacles (outlets) with built-in GFCI protection.
11. Do not place the battery charger where cords might be stepped on, tripped over, or subjected to damage.
12. Keep the battery charger and cords in a cool and dry area.
13. Keep the battery charger and cords away from all liquids.
14. Do not allow small metal items or material such as steel wool, aluminum foil, or other foreign particles into the charger port.
15. Do not probe the charger with conductive material. There is a risk of electric shock.
16. Do not cover the battery charger. The battery charger may overheat.
17. Do not allow the battery or battery charger to overheat. If they are warm, allow them to cool down. Only charge batteries in temperatures between 32° and 104° F (0° and 40° C).

Battery Safety

1. Do not expose the battery to fire or to temperatures over 140° F (60° C). Doing so could cause an explosion.
2. Handle battery with care. Do not short the battery with conductive materials, such as rings, bracelets, keys, etc. Shorting the battery may cause personal injury, damage to the battery or a fire.
3. Do not attempt to charge a cracked or damaged battery.
4. Do not use or charge a wet battery or a battery that shows any evidence of corrosion.
5. Do not use a damaged or modified battery. Doing so could result in a fire, explosion, or personal injury.
6. Do not dispose of the battery in a fire. The cell may explode. Contact your local authorized service dealer for proper battery recycling.
7. Exercise care in handling batteries in order not to short the battery with conductive materials such as rings, bracelets, and keys. The battery or conductor may be hot and cause burns.

WARNING

- The battery may present a risk of fire or chemical burn if misused. Do not disassemble, overheat, or incinerate the battery.
- Leakage from the battery may occur under extreme usage, charging or temperature conditions or if the battery is damaged, crushed, or punctured. This leakage indicates a failure of the battery and the battery should be properly disposed of by an authorized service dealer.

SAFE OPERATION PRACTICES















If the battery leakage gets on your skin or eyes, follow these steps:















- Immediately wash the skin, flush the eyes with cool water for at least 20 minutes, and seek immediate medical attention.
- Contents of open battery cells may cause respiratory irritation. Provide fresh air. If symptoms persist, seek medical attention.
- Ventilate the room and vacate the area if smoke and gases are present. Gas and smoke in a confined area will present a potential health risk.

If the leakage gets on your clothing or shoes, remove, isolate, and wash the contaminated clothing thoroughly.

SAFETY SYMBOLS

This page depicts and describes safety symbols that may appear on this product. Read, understand, and follow all instructions on the riding mower before attempting to assemble and operate.

Symbol	Description
 	READ THE OPERATOR'S MANUAL(S) Read, understand, and follow all instructions in the manual(s) before attempting to assemble and operate.
 	WARNING — THROWN OBJECTS This riding mower may pick up and throw objects which can cause serious personal injury. Stay clear. Keep bystanders, helpers, children, and pets at least 75 feet (23 meters) from the riding mower while it is in operation.
 	WARNING — BYSTANDERS Keep bystanders, helpers, children, and pets at least 75 feet (23 meters) from the riding mower while it is in operation.
 	DANGER — ROTATING BLADE(S) Never carry passengers. Never carry children, even with the blade(s) OFF.
 	WARNING — ROTATING BLADE(S) Do not put hands or feet near rotating parts or under the cutting deck. Contact with the blade(s) can amputate hands and feet. Be sure blade(s) and power are off before placing hands or feet near blade(s).
   	WARNING — ROTATING BLADE(S) Do not put hands or feet near rotating parts or under the cutting deck. Contact with the blade(s) can amputate hands and feet. Be sure blade(s) and power are off before placing hands or feet near blade(s). Always remove the key when not in use.

Symbol	Description
  max 12°/21%	WARNING — SLOPE OPERATION Go up and down slopes, not across. Use extra caution on slopes. Do not mow or drive on slopes greater than 12°/21%. If riding mower stops going uphill, stop blade(s) and back down slowly.
 	DANGER — SLOPE OPERATION Do not operate this riding mower where it could tip or slip. Avoid sudden turns. Use low speed.
	DANGER — ROTATING BLADE(S) Always look down and behind before and while backing to avoid a back-over accident. To avoid a back-over accident, keep children away from the riding mower while it is in operation. Mowing in reverse is not recommended.
	WARNING — THROWN OBJECTS This riding mower may pick up and throw objects which can cause serious personal injury.
	DANGER — GUARDS, SHIELDS, SWITCHES, ETC. Keep safety devices (Guards, Shields, Switches, etc.) in place and working.
 	WARNING — ELECTRIC SHOCK Do not charge riding mower in rain or wet locations. Do not operate riding mower in rain.
 	WARNING — ELECTRIC SHOCK Do not charge riding mower in rain or wet locations. Do not operate riding mower in rain.
 	DANGER — SERVICE Many components on this riding mower should only be serviced by an authorized service dealer. Read this Operator's Manual before attempting to service this riding mower.
 	WARNING — STORE RIDING MOWER INDOORS Store riding mower indoors at all times when not in use.

WARNING

Your Responsibility—Restrict the use of this riding mower to persons who read, understand, and follow the warnings and instructions in this manual and on the riding mower.

SAVE THESE INSTRUCTIONS!

SAFE OPERATION PRACTICES

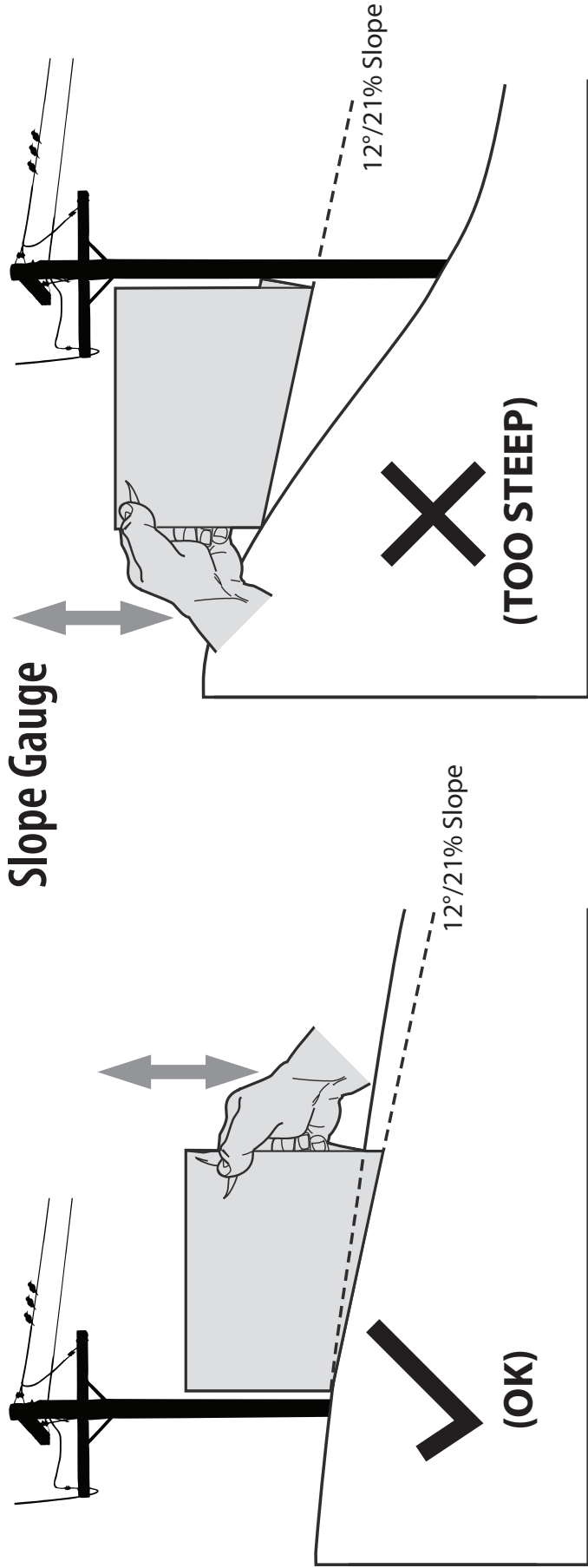

Figure 1

Figure 2

USE THIS SLOPE GAUGE TO DETERMINE IF A SLOPE IS TOO STEEP FOR SAFE OPERATION!

To check the slope, proceed as follows:

1. Remove this page and fold along the dashed line.
2. Locate a vertical object on or behind the slope (e.g. a pole, building, fence, tree, etc.)
3. Align either side of the slope gauge with the object (See Figure 1 and Figure 2).
4. Adjust gauge up or down until the left corner touches the slope (See Figure 1 and Figure 2).
5. If there is a gap below the gauge, the slope is too steep for safe operation (See Figure 2 above).

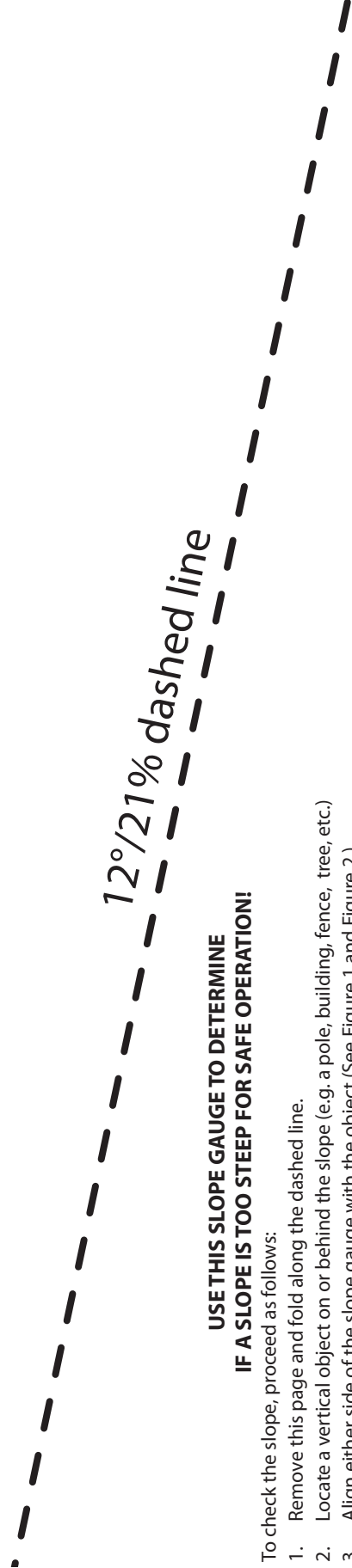

⚠ WARNING

Slopes are a major factor related to tip-over and roll-over accidents which can result in severe injury or death. Do not operate machine on slopes in excess of 12°/21%. All slopes require extra caution. If you cannot back up the slope or if you feel uneasy on it, do not mow on it.

ASSEMBLY

NOTE: All references in this manual to the left or right side and front or back of the tractor are from the operating position only. Exceptions, if any, will be specified.

NOTE: Some components may come already assembled. If they are already assembled, skip ahead to the next step.

Preparation

Before beginning installation, remove all the contents from the crate and all the hardware from the pack to make sure everything is present. Hardware is listed below.

Contents of Crate

- Riding Mower
- Steering Pedestal Cap
- Discharge Chute Assembly
- Hardware Bag
- Product Registration Card
- Operator's Manual
- Mulch Plug
- Battery Charger
- Steering Wheel/ Shaft Assembly
- Seat Assembly
- Front Bumper
- Battery Charger Manual
- Hardware Pack: Seat Mounting Bracket (w/ two shoulder bolts & lock nuts installed)

Recommended Tools for Assembly

- 1/4" or 3/8" drive ratchet
- 3/8" wrench and/or socket
- 7/16" wrench and/or socket
- 1/2" wrench and/or socket
- 9/16" wrench and/or socket
- Phillips screw driver

Manually Moving the Tractor

⚠ CAUTION

Never tow your tractor. Towing the tractor with the rear wheels on the ground may cause severe damage to the drive motors.

The tractor can be moved as long as the parking brake is not set. The tractor can be pushed slowly.

Installing the Steering Wheel Assembly

1. Slide the pedestal cap (a) onto the steering shaft (b) so that when the steering shaft (b) is installed on the tractor, the pedestal cap (a) will be upright as shown in Figure 1.
2. Remove the shoulder bolt (c) and lock nut (d) from the steering shaft and retain for later steps. See Figure 2.
3. Position the steering wheel assembly over the lower steering shaft on the tractor. Align the steering wheel so that its largest opening faces forward when the tractor wheels are straight.
4. Lower the steering wheel assembly (a) onto the lower steering shaft (b) and secure with the shoulder bolt (c) and lock nut (d) previously removed. See Figure 2.

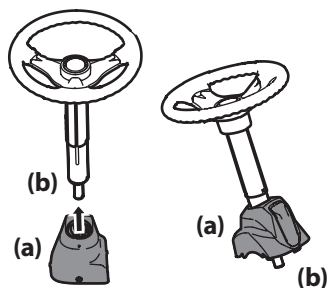

Figure 1

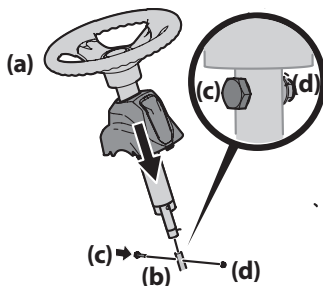

Figure 2

5. Tighten the shoulder bolt and lock nut using a 9/16" wrench or socket and 7/16" wrench or socket.
6. Remove the pedestal cap mount screw (factory installed) located on the tractor's steering console. Retain the screw for later instructions. See Figure 3.
7. Connect the headlight wire terminals (a). Slide the pedestal cap (b) down onto the tractor and slightly rotate to the right to clip into place. Secure the pedestal cap (b) with the screw (c) previously removed. See Figure 3.

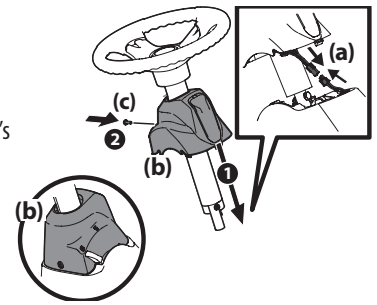

Figure 3

Installing Operator's Seat

1. Remove the shoulder bolts (a) and lock nuts (b) from the seat mounting bracket (c) included in your hardware pack. See Figure 4.
2. Remove the two self-tapping bolts (a) factory installed on the tractor. See Figure 5.
3. Align the seat bracket (a) in place over the holes from where the self-tapping bolts (b) were removed, as shown in Figure 6.
4. Using a 1/4" drive ratchet with a 3/8" socket, secure the seat bracket (a) with the self-tapping bolts (b) removed in Step 2. See Figure 6.

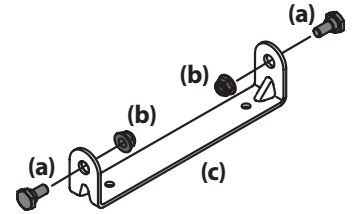

Figure 4

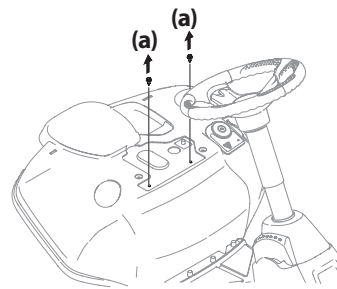

Figure 5

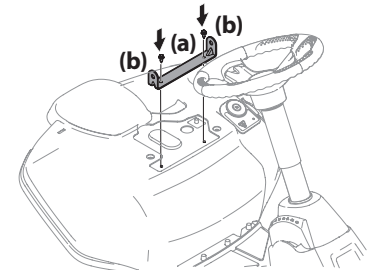

Figure 6

⚠ CAUTION

Do not use any type of power tool (e.g. impact gun or electric drill with nut driver attached) when tightening the self-tapping bolts to attach the seat bracket.

5. Position the seat assembly over the seat mounting bracket, aligning the holes provided. See Figure 7.
6. Install the two shoulder bolts (a) and lock nuts (b) removed from the seat mounting bracket (c) in Step 1. See Figure 7.

NOTE: Make sure that the bolt's shoulder is completely recessed into the seat bracket when securing the lock nut.

7. To adjust the position of the seat, loosen the adjustment knob (d) on the bottom of the seat. Slide the seat forward or backward as desired. Securely retighten the adjustment knob. Refer to (d) in Figure 7.

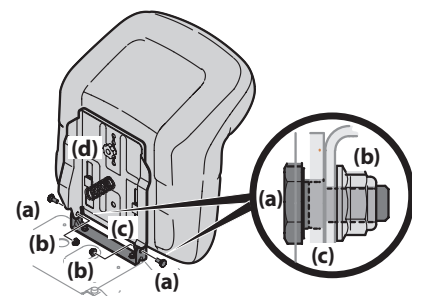

Figure 7

ASSEMBLY

⚠ WARNING

Never operate this tractor without either the mulch plug or deck chute installed.

Installing the Deck Chute

1. Remove the wing knobs (a) installed on the mowing deck and retain for later installation. See Figure 8.
2. Install the deck chute (b) into the discharge opening on the deck. The rear of the chute should be under the tab (f) on the rear deck bracket (g). The studs (c) on the deck surface will fit through the holes on the upper portion of the deck chute. The small tab (d) on the deck lip area will fit through the square cutout on the lower portion of the deck chute. See Figure 8.

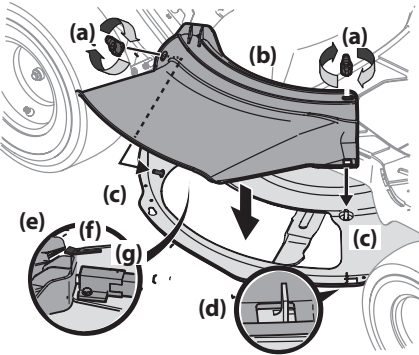

Figure 8

IMPORTANT! Make certain that the upper-rear portion of deck chute (b) is depressing the safety switch (e) located on the deck surface and under the tab (f) on the rear deck bracket (g). The blade(s) will not start without the deck chute (b) properly in place.

3. Secure the deck chute (b) by tightening the wing knobs (a) removed in Step 1.

Installing the Mulch Plug (If equipped)

1. Remove the wing knobs (a) installed on the mowing deck and retain for later installation. See Figure 9.
2. Install the mulch plug (b) into the discharge opening on the deck. The rear of the mulch plug (b) should be under the tab (f) on the rear deck bracket (g). The studs (c) on the deck surface will fit through the holes on the upper portion of the mulch plug (b). The small tab (d) on the deck lip area will fit through the square cutout on the lower portion of the mulch plug (b). See Figure 9.

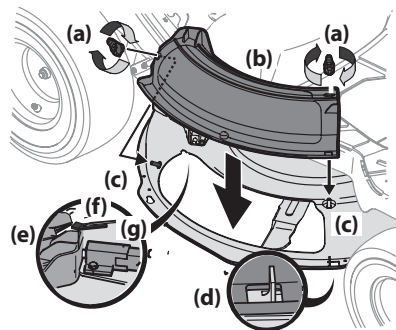

Figure 9

IMPORTANT! Make certain that the upper-rear portion of mulch plug (b) is depressing the safety switch (e) located on the deck surface and under the tab (f) on the rear deck bracket (g). The blade(s) will not start without the mulch plug (b) properly in place.

3. Secure the mulch plug (b) by tightening the wing knobs (a) removed in Step 1.

Installing the Bumper (If equipped)

1. Remove the two screws (a) from the front and center of the front axle. See Figure 10.
2. Position the bumper (b) over the mounting holes and secure using the screws (a) removed in Step 1. See Figure 10.

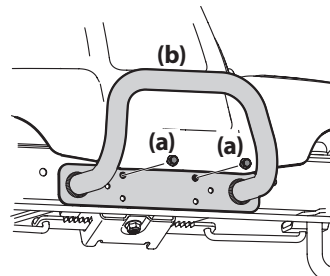

Figure 10

Checking Tire Pressure

See the tire sidewall for the proper inflation pressure. Proper inflation pressure should be maintained at all times.

NOTE: The tires on your tractor may be over-inflated for shipping purposes. If necessary, reduce the tire pressure before operating the tractor.

Charging the Battery

⚠ WARNING

- California Proposition 65: Cancer and reproductive harm – www.P65Warnings.ca.gov.
- The battery contains corrosive fluid and toxic material — HANDLE WITH CARE. Keep away from children. Do not puncture, disassemble, mutilate, or incinerate. Explosive gases could be vented during charging or discharging. Charge in a well ventilated area, away from sources of ignition.
- Recharge only with the charger provided with this tractor. A charger that is not suitable for this machine may damage the batteries or create the risk of fire.
- Do not charge or operate the tractor in the rain or in wet conditions.

Refer to the manual packed with your battery charger for further information and instructions on charging the battery. The charging port is located on the rear body panel of the tractor.

To charge the battery:

1. Lift the charge port cover (a). See Figure 11 for Style 1 and Figure 12 for Style 2.
2. Insert the charging cord (b) into the charging port (c). See Figure 11 for Style 1 and Figure 12 for Style 2.
3. Plug charger power cord (b) into wall receptacle (outlet).

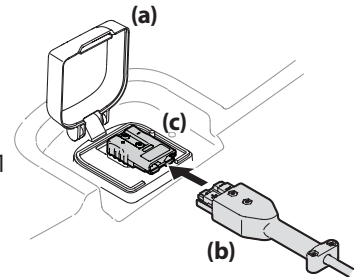

Figure 11

NOTE: It will take approximately 4 hours to fully charge the battery.

NOTE: The battery icon on the Vehicle Control Module (VCM) will blink continuously when charging and the LCD display will display percentage of charge. The battery is completely charged when the battery icon is solid and the LCD displays 100%.

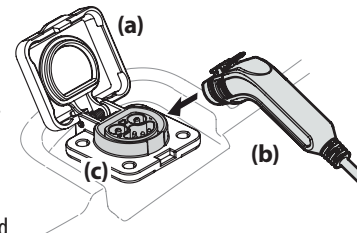

Figure 12

NOTE: When the charging cord is plugged into the tractor and not yet plugged into the wall, the battery icon will illuminate continuously until the cord is plugged into the wall.

If at any time your charger displays a fault while charging your battery, follow these procedures:

1. Power off the tractor.
2. Unplug the charging cord from the tractor.
3. Unplug the charger power cord from the power source.
4. Plug the charger power cord back into the power source.
5. Plug the charging cord back into the tractor.
6. If the fault persists contact qualified service personnel.

NOTE: Rechargeable batteries degrade with time and use. The battery may eventually need to be replaced. To have the battery replaced, contact your authorized service dealer.

NOTE: Using an old or faulty battery could cause a system fault that results in loss of power.

Battery Charging Tips

- The battery should be fully charged before the initial use.
- The battery should be fully charged after each use. Storing the battery in a discharged state could reduce performance.
- The battery will turn off automatically after a complete charge.
- It will take approximately 4 hours to fully charge the battery. Leaving the battery connected to the charger for more than 4 hours will not damage the battery.
- The battery does not develop a memory and does not need to be fully discharged before recharging.
- Always disconnect battery charger (or extension cord, if used) from the electrical receptacle (outlet) first, then disconnect the charging cord from the charging port.
- Never charge a frozen battery.
- It is recommended that the tractor be charged once every month during off-season storage.

OPERATION

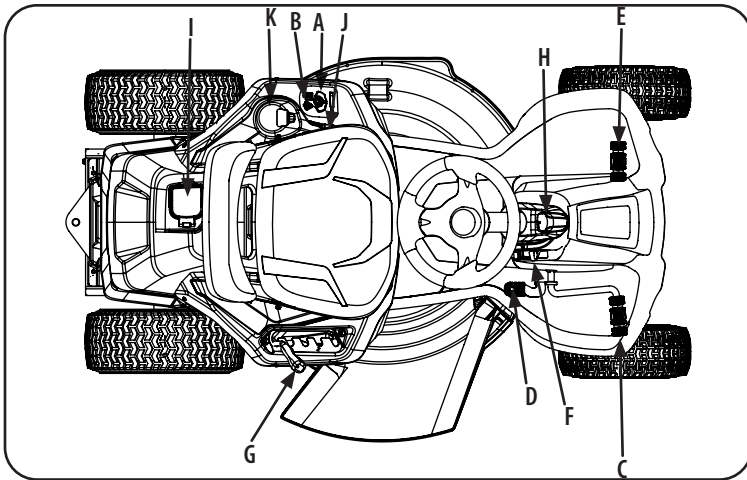

Figure 13

NOTE: All references in this manual to the left or right side and front or back of the riding mower are from the operating position only. Exceptions, if any, will be specified.

Vehicle Control Module (VCM) (A)

⚠ WARNING

Never leave a running machine unattended. Always disengage PTO, set parking brake, stop riding mower, and remove the key to prevent unintended starting.

The vehicle control module (VCM) is located on the left fender of the riding mower.

The VCM is the location of several control buttons for your riding mower. The VCM includes the START/STOP button, PTO (blades ON/OFF) button, Reverse Caution Mode (RCM) button, Headlight Button, Cruise Control Button, LCD Screen and the Battery Level Indicator.

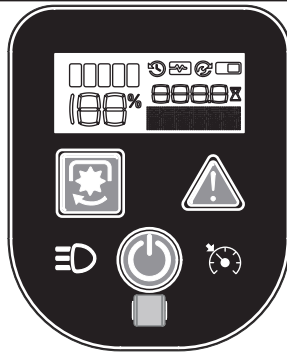

⚠ CAUTION

Prior to operating the riding mower, refer to both Safety Interlock Switches and Starting the Riding mower in the Operation section of this manual for detailed instructions regarding the VCM and operating the riding mower in REVERSE CAUTION MODE.

Start/Stop Button



Located on the VCM, the START/STOP button is used to start and stop the riding mower. While active, the START/STOP button indicator ring is illuminated blue.

PTO (Blades ON/OFF) Button



Located on the VCM, the PTO button is used to operate the blades. To engage the cutting deck (blades ON), press and hold the PTO button for one second. The yellow indicator light around the PTO button is ON. Pressing the PTO button again will disengage the cutting deck (Blades OFF). The yellow indicator light around the PTO button is OFF.

Reverse Caution Mode (RCM) Button



Located on the VCM, the RCM button allows the riding mower to be operated in reverse with the blade(s) engaged (ON). To activate the RCM, press and hold the RCM button down for three seconds. When activated, the red indicator ring around the button will be illuminated. To de-activate the RCM, press the RCM button again. When the RCM is not activated, the red indicator ring will not be illuminated. Refer to the Reverse Caution Mode (RCM) section of this manual for more information on operating the riding mower in the Reverse Caution Mode.

NOTE: Mowing in reverse is not recommended.

⚠ WARNING

Use extreme caution while operating the riding mower in the REVERSE CAUTION MODE. Always look down and behind before and while backing. Do not operate the riding mower when children or others are around. Stop the riding mower immediately if someone enters the area.

Headlight Button



Located on the VCM, the headlight button is used to turn the headlights on or off.

Cruise Control Button



Located on the VCM, pressing the cruise control button while the riding mower is in motion allows the riding mower to remain at a constant ground speed without applying pressure to the forward drive pedal, the LCD Screen displays "CRUISE ON" when the cruise control is activated. The cruise control can be disengaged by pressing either the cruise control button, the brake pedal or the forward drive pedal.

NOTE: Cruise control will not engage at the riding mower's fastest ground speed. If the operator should attempt to do so, the riding mower will automatically decelerate to the fastest optimal mowing ground speed.

NOTE: Cruise control will not engage in reverse.

LCD Screen & Battery Level Indicator

Located on the VCM, the LCD display & battery level indicator are used to provide instructions, warnings and information about your riding mower systems and the battery level of your riding mower.

Key Switch (B)

The key switch is located at the bottom of the VCM and powers the VCM when the key is fully inserted. The riding mower cannot be started unless the key is fully inserted and the START/STOP button is depressed. Removing the key turns the riding mower off. See Figure 14.

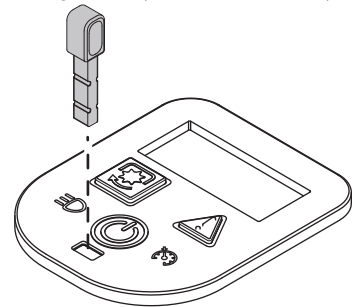

Figure 14

Forward Drive Pedal (C)

The forward drive pedal is located on the right side of the steering column, along the running board. Press the forward drive pedal forward to allow the riding mower to travel forward. Ground speed is also controlled with the forward drive pedal. The further forward the pedal is pressed, the faster the riding mower will travel. The pedal will return to its original/neutral position when it is not pressed.

Reverse Drive Pedal (D)

The reverse drive pedal is located on the right side of the riding mower along the running board. Ground speed is also controlled with the reverse drive pedal. The further rearward the pedal is pressed, the faster the riding mower will travel. The pedal will return to its original/neutral position when it is released.

Brake Pedal (E)

The brake pedal is located on the left side of the riding mower, along the running board. The brake pedal can be used for stopping the riding mower or setting the parking brake.

OPERATION

NOTE: The brake pedal must be fully depressed to start the riding mower. Refer to Safety Interlock Switches for more information.

Park Brake Lever (F)

The Park Brake Lever is located on the right side of the steering column and is used to engage the parking brake. Refer to Engaging the Parking Brake section of this manual for detailed instructions regarding setting the parking brake. Refer to Releasing the Parking brake section of this manual for instructions regarding releasing the parking brake.

Deck Lift Lever (G)



Located on your riding mower's right fender, the deck lift lever is used to change the height of the cutting deck (5 positions). To use the deck lift lever, move the lever to the left, then place in the notch best suited for your application. The lowest position is "1" and the highest position is "5".

Position "1" is approximately a 1" cutting height, Position "5" is approximately a 4" cutting height and the change in height is approximately 3/4" between each position.

Headlight (H)

The headlights will turn ON whenever the key is ON and the headlight button is pressed. To turn the headlights OFF, press the headlight button again.

Charging Port (I)

The charging port is located on the rear of the riding mower. To access the charging port, lift up on the charging port cover.

USB Charging Ports (If equipped) (J)



If equipped, a pair of USB power sources are located on the left console. The two USB ports are both rated 2.1 A. The ports can be used to charge your phone or power up other USB devices.

WARNING

Do not have any devices plugged into your USB charging ports when starting the riding mower. Doing so may cause damage to your device.

Cup Holder (K)

The cup holder is located to the left of the operator's seat.

Operation

Safety Interlock System

This riding mower is equipped with a safety interlock system for the protection of the operator. If the interlock system should ever malfunction, do not operate the riding mower. Contact an authorized service dealer.

- The safety interlock system prevents the operator from turning the riding mower ON unless the operator is in the seat with the parking brake engaged or brake pedal fully depressed and the drive pedal in the NEUTRAL position.
- The riding mower will not operate with the charger cord plugged into the charging port and/or the charging port cover open or removed.
- The riding mower will automatically shut off the blade(s) and drive motors if the operator leaves the seat.

NOTE: To restart the riding mower, follow the proper starting procedures as instructed in Starting the Riding Mower section on this page.

WARNING

Do NOT operate the riding mower if the safety interlock system is malfunctioning. This system was designed for your safety and protection.

Engaging the Parking Brake

1. Fully depress the brake pedal and hold it down with your foot.
2. Move the parking brake lever back into the parking brake position.
3. Release the brake pedal to allow the parking brake to engage.

Releasing the Parking Brake

1. Depress the brake pedal.
2. Move the parking brake lever forward out of the parking brake position.
3. Release the brake pedal.

Setting the Cutting Height

Select the height position of the cutting deck by placing the deck lift lever in any of the five (5) different cutting height notches on the right side of the fender.

WARNING

Keep hands and feet away from the discharge opening of the cutting deck.

Refer to the Service and Maintenance section of this manual for more detailed instructions regarding deck adjustment.

Starting the Riding Mower

1. Unplug the charging cord (if necessary). If the cord is still plugged in, a reminder will display on the VCM when the key switch is fully inserted.
2. Sit in the operator's seat. Fully insert the key into the key switch.
3. Fully depress the brake pedal or set the parking brake.
4. Press the START/STOP button down until you hear two beeps.

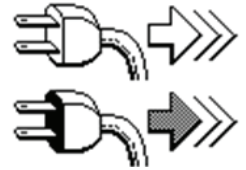

NOTE: The VCM and drive motors are now activated and the riding mower is ready to be operated.

Stopping the Riding Mower

WARNING

If you strike a foreign object, stop the riding mower and remove the key. Thoroughly inspect the machine for any damage. Repair the damage before restarting and operating.

1. If the blade is engaged (blades ON), press the PTO button to disengage the blades (blades OFF) and engage the parking brake.
2. Press the START/STOP button (you will hear one beep).
3. Remove the key to prevent unauthorized use by children or others.

Driving the Riding Mower

WARNING

- **Avoid sudden starts, excessive speed, and sudden stops.**
- **Do not leave the seat of the riding mower without first pressing the PTO button to turn off the blade(s), and engaging the parking brake. If leaving the riding mower unattended, remove the key.**
- **Always look down and behind before and while backing up to avoid a back-over accident.**

1. Disengage the parking brake.
2. To travel FORWARD, slowly depress the forward drive pedal until the desired speed is reached.
3. To travel in REVERSE, slowly depress the reverse drive pedal until the desired speed is reached.
4. The riding mower is brought to a stop by releasing the forward or reverse drive pedal and depressing the brake pedal.

OPERATION

WARNING

Before leaving the operator's position for any reason, disengage the blade(s), engage the parking brake, and remove the key.

Reverse Caution Mode (RCM)

The REVERSE CAUTION MODE button allows the riding mower to be operated in reverse with the blade(s) (PTO) engaged.

NOTE: Mowing in reverse is not recommended.

WARNING

Use extreme caution while operating the riding mower in the REVERSE CAUTION MODE. Always look down and behind before and while backing. Do not operate the riding mower when children or others are around. Stop the riding mower immediately if someone enters the area.

To use the REVERSE CAUTION MODE:

NOTE: The operator **MUST** be seated in the seat.

1. Start the riding mower as previously instructed.
2. Press and hold the RCM button down for three seconds until the red indicator light illuminates. The red indicator will remain on as long as the REVERSE CAUTION MODE is on.
3. Once activated (indicator light ON), the riding mower can be driven in reverse with the cutting blade(s) (PTO) engaged.
4. Always look down and behind before and while backing to make sure no children or others are around. After resuming forward motion, press the RCM button to return to normal mowing operation.

The REVERSE CAUTION MODE will remain activated until:

- a. The RCM button is pressed again to turn off the mode (red indicator light turns off).
- b. The operator leaves the seat.
- c. The START/STOP button is pressed.

Operating the PTO

To operate the PTO (Blades ON/OFF) proceed as follows:

Press the PTO button for one second. When activated the green indicator light under the PTO button is ON (Blades ON). Press the PTO button again for one second, green indicator light is OFF (Blades OFF).

Mulching (If equipped)

Mulching is a process of recirculating grass clippings repeatedly beneath the cutting deck. The ultra-fine clippings are then forced back into the lawn where they act as a natural fertilizer. Refer to the Assembly section of this manual for instructions on how to install the mulch kit (if equipped).

Mowing

WARNING

- **To help avoid blade contact or a thrown object injury, keep bystanders, helpers, children, and pets at least 75 feet (23 meters) from the riding mower while it is in operation. Stop riding mower if anyone enters the area.**
- **Plan your mowing pattern to avoid discharge of materials toward roads, sidewalks, bystanders, and the like. Also, avoid discharging material against a wall or obstruction which may cause discharged material to ricochet back toward the operator.**

The following information will be helpful when using the cutting deck with your riding mower:

1. Do not mow or drive at high ground speed, especially if a mulch kit or grass collector is installed.
2. For best results it is recommended that the first two laps be cut clockwise with the discharge facing towards the center of your lawn. After the first two laps, reverse the direction to discharge to the outside for the balance of cutting. This will give a better appearance to the lawn.
3. Do not cut the grass too short. Short grass invites weed growth and yellows quickly in dry weather.
4. Under heavier conditions it may be necessary to go back over the cut area a second time to get a clean cut.
5. Do not attempt to mow heavy brush and weeds and grass taller than 10" (25.4 cm). Your riding mower is designed to mow lawns, NOT clear brush.

SERVICE AND MAINTENANCE

⚠ WARNING

Before inspecting, cleaning or servicing the riding mower, power off the riding mower, and remove the key.

Follow the maintenance schedule given below. This chart describes service guidelines only. **Contact an authorized service dealer to schedule a service.**

	Prior to Use	After First Five Hours (S01)	Every Five Hours (S02)	Every 10 Hours (S03)	Every 25 Hours (S04)	Every 50 Hours (S05)	Every 100 Hours (S06)	Prior to Storing
Clean Top & Underside of Deck	✓							✓
Check/Clean Around Fuses, Wiring & Wiring Harnesses	✓							✓
Check/Clean Around Transmission & Axle	✓							✓
Clean Riding Mower	✓							
Lube Front Axles & Rims					✓			✓
Lube Pedal Pivot Points, Parking Brake & Lift Linkage				✓				✓
Check Tire Pressure/Inflate to Sidewall Specification	✓		✓					
Check Deck Level/Pitch/Adjust as Needed					✓			✓
Check Blade(s)/Sharpen or Replace as Needed	✓			✓				✓
Charge Battery	✓							✓
Check Safety Interlock System				✓				
Check Mower Blade Stop Time				✓				
Check Blade Mount Bolt Torque (Tighten to 450-600 in-lbs(51.9–67.8 N-m))		✓				✓		✓
Sharpen Blades				✓				
Check That All Hardware is in Place & Secure				✓			✓	

IMPORTANT! Bring the battery charger when arriving at your authorized service dealer for any scheduled service.

⚠ DANGER

- The electrical components on this riding mower are not serviceable. Please contact an authorized service dealer for any service needs.
- Have your riding mower serviced by qualified service personnel using only identical replacement parts. This will ensure that the safety of the riding mower is maintained.

NOTE: At relevant time intervals on start-up, service minders will be displayed on the VCM. To clear service minders press the cruise control button. (S02) shown for example.

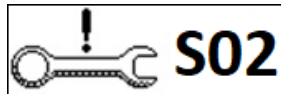

Post-Operation Riding Mower Care

After each operation of the riding mower, the following procedures should be implemented to extend the life of your riding mower and ensure safe operating conditions.

⚠ DANGER

Failure to follow these recommendations may result in serious injury to yourself or others and may cause damage to the riding mower.

Cleaning the Underside of the Deck

⚠ WARNING

To prevent serious injury, do not use water to clean the riding mower, battery, or battery charger. Do not use strong detergents. Household cleaners that contain aromatic oils such as pine and lemon, and solvents such as kerosene, can damage plastic.

The underside of riding mower deck should be cleaned after each use as grass clippings, leaves, dirt and other debris will accumulate. This accumulation of grass clippings, etc., is undesirable as it will promote rust and corrosion.

- Remove any buildup of grass and leaves on or around the deck motor and underside of the riding mower (DO NOT USE WATER). Wipe the riding mower clean with a dry cloth.

IMPORTANT! Do not use a pressure washer or garden hose to clean your riding mower. These may cause damage to electric components or the electric motor. The use of water will result in shortened life and reduce serviceability.

Cleaning the Riding Mower

⚠ WARNING

If the riding mower has been recently run, metal surfaces will be hot and can cause burns to the skin. Let the riding mower cool for at least five minutes. Exercise caution to avoid burns.

SERVICE AND MAINTENANCE

Your riding mower should be cleaned after each use and under certain conditions, i.e. dry conditions and/or mulching situations, additional cleaning may be necessary.

One of the best ways to keep your riding mower running efficiently and to reduce fire risk is to regularly remove debris buildup from the riding mower. Follow the recommendations below and contact your authorized dealer with any questions.

- Allow the riding mower to cool in an open area before cleaning.

- Do not use water on any part of the riding mower. Doing so can cause damage to the riding mower's electrical components and motor. The use of compressed air and/or leaf blower or a brush, damp sponge or rag will help keep the riding mower clean.

- Clean around fuses and wiring harnesses.
- Clean the top of the riding mower deck. See Figure 15.

- Clean around and near the transmission and axle. See Figure 16.

- Debris can accumulate anywhere on the riding mower, especially on horizontal surfaces. Additional cleaning may be necessary when mowing in dry conditions or when mulching.

- Excess lubrication can become collection sites for debris. Immediate repair and cleaning up excess lubrication can help reduce fire hazards.

- In addition to cleaning the riding mower before operating and storing, do not attempt to mow unusually tall grass (10" or higher), dry grass (e.g., pasture) or piles of dry leaves. Dry grass or leaves may build up on the riding mower deck presenting a potential fire hazard.

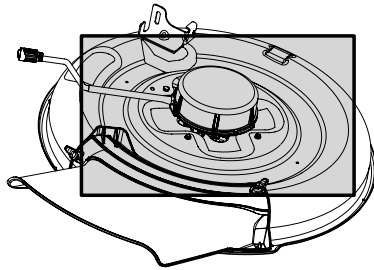

Figure 15

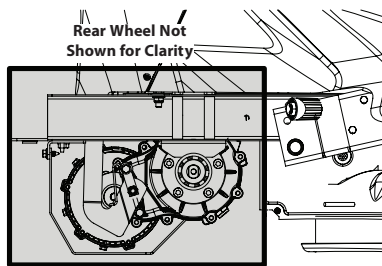

Figure 16

Lubrication

! DANGER

Bearing failures and overheating can result in fire. Always follow the instructions in this manual regarding lubrication locations and intervals. Contact your authorized dealer with any questions about the lubrication locations and intervals or any unusual noises coming from any areas a bearing may be located.

! WARNING

Before lubricating, repairing, or inspecting, always disengage the PTO, set the parking brake, turn key to OFF position and remove to prevent unintended starting.

Front Axles:

Each end of the riding mower's front pivot bar may be equipped with a grease fitting. Lubricate with a grease gun after every 25 hours of operation.

Rear Wheels:

The rear wheels should be removed from the axles once a season. Lubricate the axles and the rims well with an all-purpose grease before re-installing them.

Pivot Points & Linkage:

Lubricate all the pivot points on the drive system, parking brake and lift linkage at least once a season with light oil.

NOTE: It is not necessary to grease the steering pinion/sector gear interface. Doing so will allow dirt to accumulate and can affect steering performance.

Adjustments

! WARNING

Before making adjustments, always disengage the PTO, set the parking brake, turn key to OFF position and remove to prevent unintended starting. Protect your hands by using heavy gloves when handling the blades.

NOTE: Check the riding mower's tire pressure before performing any deck leveling adjustments. Refer to Checking Tire Pressure in the Assembly section for information regarding tire pressure.

Adjusting the Deck

Leveling the Deck (Front-to-Rear)

It is possible to adjust the pitch of the cutting deck. The front of the deck should be between 0" (level) and 1/4" (6.4 mm) lower than the rear of the deck. Adjust if necessary as follows:

1. With the riding mower parked on a firm, level surface, place the deck lift lever in the middle position and rotate the blade so that it is aligned with the front and rear of the riding mower.
2. Measure the distance from the front of the blade tip to the ground and the rear of the blade tip to the ground. The end of the blade facing the front of the deck should be between 0" (level) and 1/4" (6.4 mm) less than the end of the blade facing the back of the deck. Determine the approximate distance necessary for proper adjustment and proceed, if necessary, to the next step.
3. Locate the flange lock nut (a) on the front end of the PTO lift rod (b). See Figure 17.
 - a. Tighten the flange lock nut (a) to raise the front of the deck.
 - b. Loosen the flange lock nut (a) to lower the front of the deck.

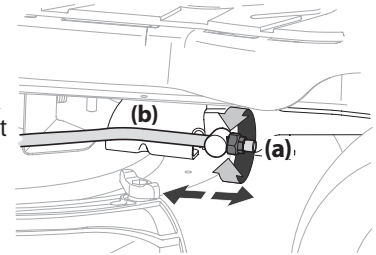

Figure 17

Parking Brake Adjustment

If the riding mower does not come to a complete stop when the brake pedal is completely depressed, or if the riding mower's rear wheels can roll with the parking brake applied, the brake is in need of adjustment. See your authorized service dealer to have the brake adjusted.

Neutral Adjustment

If the riding mower creeps forward or rearward when neither the forward nor reverse pedal is depressed, contact your local authorized dealer to have the neutral setting properly adjusted.

Seat Adjustment

Refer to the Assembly section of this manual for seat adjustment instructions.

Service

Deck Removal

To remove the cutting deck, proceed as follows:

1. Power off the riding mower, remove the key from the key switch, and engage the parking brake.
2. Lower the deck by moving the deck lift lever into the lowest (#1) position on the right fender.
3. Remove the bow-tie cotter pin (a) and flat washer (b) from the deck lift assembly and retain for reinstallation later. See Figure 18.

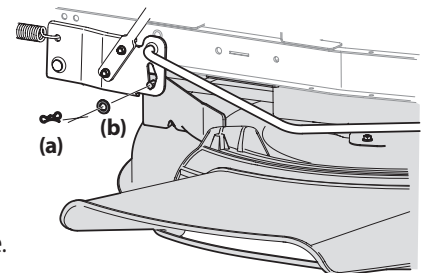

Figure 18

SERVICE AND MAINTENANCE

4. Disconnect the deck motor(s) from the adapters on the underside of the riding mower. Rotate the collar on the larger connector (a) counter-clockwise and carefully pull apart. Repeat the procedure with the smaller connector (b).

NOTE: Your mower may have one of two different deck motor connector setups. If your mower has horizontally positioned connectors, see Figure 19. If your mower has vertically positioned connectors, see Figure 20.

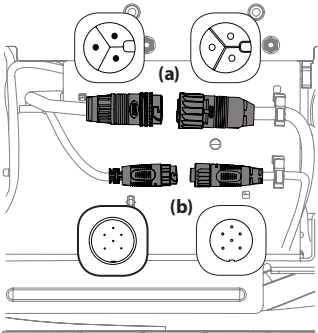

Figure 19

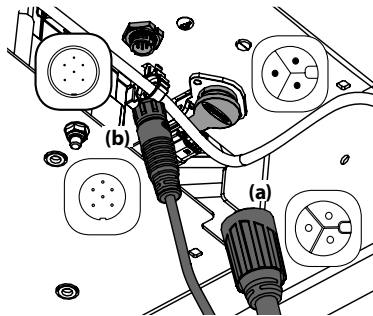

Figure 20

NOTE: Always disconnect the larger connector first.

5. Remove the remaining bow-tie cotter pins (a) securing the deck to the riding mower, as shown in Figure 21.

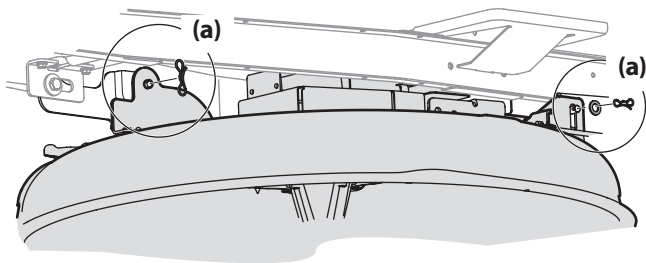

Figure 21

6. Unplug the wire connector (a) from the safety switch (b) at the rear of the chute opening. See Figure 22.

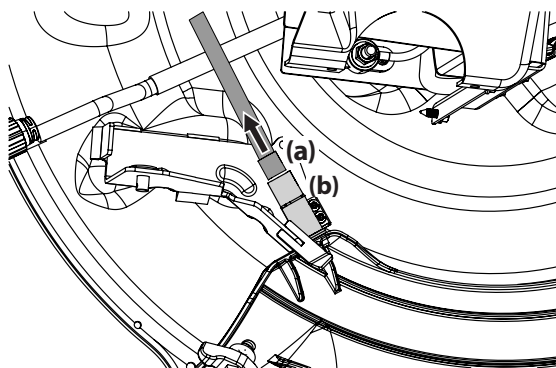

Figure 22

7. Move the deck lift lever into the highest (#5) position on the right fender to raise the deck lift arms up and out of the way.
8. Gently slide the cutting deck (from the left side) out from underneath the riding mower.

Cutting Deck Installation

1. Raise the deck lift lever into the highest (#5) position on the right fender to move the deck lift arms out of the way.
2. Gently slide the cutting deck (from the left side) back under the riding mower.

3. Plug the wire connector (a) into the safety switch (b) at the rear of the chute opening. See Figure 22.

NOTE: Be sure to securely reconnect the wire connector to the safety switch in Figure 22, your riding mower will not start or operate without the safety switch properly connected.

4. Lower the deck lift lever to the lowest (#1) position.
5. Secure the deck to the deck lift arms using two bow-tie cotter pins. See Figure 21.
6. Reconnect the deck motors on the underside of the riding mower. Always connect the larger connector first and then the smaller connector. See Figure 19.

NOTE: When reconnecting the deck motors, you must be sure that the connections are secure.

Blade

⚠ WARNING

- **Power off the riding mower and remove the key before removing the cutting blade(s) for sharpening or replacement. Protect your hands by using heavy gloves when grasping the blade.**
- **Periodically inspect the blade and/or deck motor casting for cracks or damage, especially after striking a foreign object. Do not operate the riding mower until damaged components are replaced.**

⚠ CAUTION

If the cutting edge of the blade has previously been sharpened, or if any metal separation is present, replace the blade with a new one.

Sharpening or Replacing the Blade

NOTE: It may be easier to change the blade by first removing the deck from beneath the riding mower, (refer to Cutting Deck Removal earlier in this section) then gently flip the deck over to expose its underside. It is possible to change the blade, however, with the deck still attached to the riding mower. If attempting to change the blade with the deck still installed on the riding mower, first move the deck lift lever to its highest (#5) position.

1. Remove the mulch plug, deck chute or bagging chute, if equipped, exposing the deck chute opening.
2. Using a block of wood or 2 x 4, insert it into the deck opening and rotate the blade around until it wedges the wood between the deck opening and the cutting blade, as shown in Figure 23.

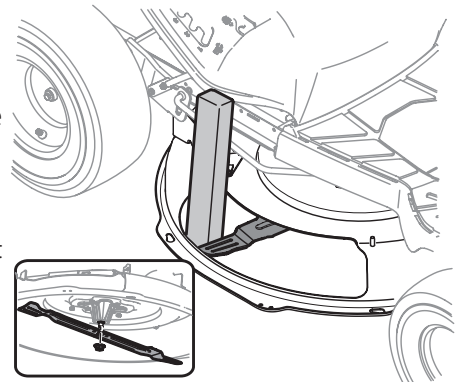

Figure 23

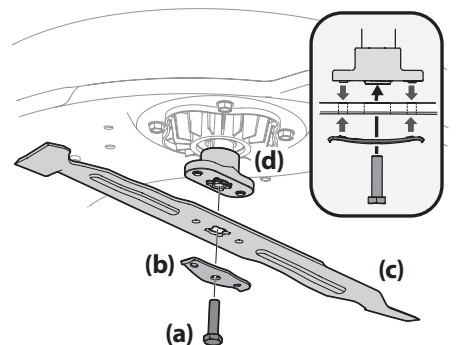

Figure 24

SERVICE AND MAINTENANCE

- Remove the hex screw (a) and the blade bell support (b) which holds the blade (c) and the blade adapter (d) to the deck motor. See Figure 24.
- Remove blade (c) and adapter (d) from the deck motor spindle. See Figure 24.

5. To properly sharpen the cutting blade, remove equal amounts of metal from both ends of the blade along the cutting edges, parallel to the trailing edge, at a 25°- to 30° angle. Always grind each cutting blade edge equally to maintain proper blade balance. See Figure 25.

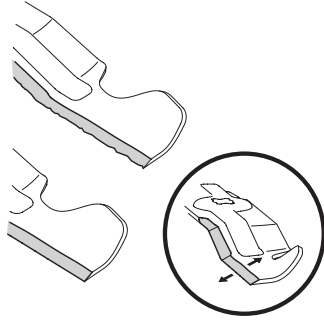

Figure 25

6. Test the blade's balance using a blade balancer. Grind metal from the heavy side until it balances evenly.

WARNING

A poorly balanced blade will cause excessive vibration, may damage the riding mower and/or result in personal injury.

NOTE: When replacing the blade, be sure to install the blade with the side of the blade marked "Bottom" (or with a part number stamped in it) facing the ground when the riding mower is in the operating position.

7. Reinstall blade when properly sharpened. Torque to 450-600 in-lbs (50.9-67.8 N-m).

Off-Season Storage

Storing the Riding Mower

- Allow the machine to cool in an open area before storing.
- Do not park the riding mower near any flammable materials (wood, cloth or chemicals) or any open flames or other potential source of ignition (furnace, water heater or any other type of heater).
- Remove all combustible materials from the riding mower before storing. Empty cargo boxes, grass catchers or containers.

Removing the Riding Mower from Storage

1. Fully charge the battery and inflate the tires to the recommended pressures.

2. Drive the riding mower without a load to make certain all the riding mower systems are functioning properly.

Battery Storage

- The battery should be stored with a full charge. A discharged battery can freeze faster than a charged battery in cold temperatures.
- The battery charger should remain connected to the charging port on the riding mower when not in use.
- If keeping the charger connected during off-season storage is not possible, the battery should be fully charged once every month.
NOTE: It will take approximately 4 hours to fully charge the battery. Leaving the battery connected to the charger for more than 4 hours will not damage the battery.
- Battery should not be kept in a discharged state. Permanent damage to the battery can occur.
- Fully recharge the battery before returning to service.

Battery Disposal

Disposing of Damaged or Worn-Out Battery

WARNING

- The following toxic and corrosive material is used in this battery: LITHIUM-ION, a toxic material.**
- Do not use broken or cracked batteries, even if there is no leakage. Replace damaged or worn-out batteries with new batteries. DO NOT ATTEMPT TO REPAIR BATTERIES! Repair attempts may result in severe personal injury, due to explosion or electrical shock.**

To avoid personal injury and damage to the environment:





- Do not attempt to remove or destroy any of the battery components. Do not open or mutilate the battery. If a leak develops, released electrolytes are corrosive and toxic. Do not get the solution in your eyes or on your skin, and do not swallow it.
- Do not dispose of the battery in regular household trash.
- Do not dispose of the battery in a fire. The cell may explode.
- Do not dispose of the battery where it will become part of any waste landfill or municipal solid waste stream.
- Contact your local authorized service dealer for proper battery recycling.

Troubleshooting

Problem	Cause	Remedy
Excessive vibration	<ol style="list-style-type: none"> Blade loose or unbalanced. Cutting blade damaged, unbalanced or bent. 	<ol style="list-style-type: none"> Tighten cutting blade and deck spindle. Replace the blade.
Uneven cut	<ol style="list-style-type: none"> Deck not properly leveled. Cutting blade dull or damaged. Uneven tire pressure. 	<ol style="list-style-type: none"> Perform front-to-rear deck adjustment. Sharpen or replace cutting blade. Check and correct tire pressure in all four tires.
Riding mower will not mulch grass	<ol style="list-style-type: none"> Wet grass. Excessively high grass. Dull blade. 	<ol style="list-style-type: none"> Do not mulch when grass is wet. Mow once at a high cutting height, then mow again at desired height or make a narrower cutting swath. Sharpen or replace blade.
Riding mower stopped or will not start	<ol style="list-style-type: none"> Electrical system fault. 	<ol style="list-style-type: none"> Shut off and restart riding mower. If problem persists, contact an authorized service dealer.
Blades do not rotate/blades stopped	<ol style="list-style-type: none"> Overload. Low battery. 	<ol style="list-style-type: none"> Allow deck motor(s) to cool/raise deck height. Return home, plug into charger.
Blade(s) stopped when traveling in reverse	<ol style="list-style-type: none"> Blade(s) stopped. 	<ol style="list-style-type: none"> Restart blade(s) (PTO). Make sure Reverse Caution Mode is activated.
Reduced speed	<ol style="list-style-type: none"> Low battery. Overload. 	<ol style="list-style-type: none"> Charge battery as instructed in the Battery Charger Manual. Raise deck.

SERVICE AND MAINTENANCE

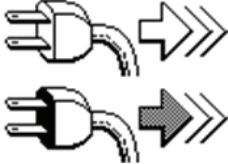
General LCD Screen Messages

Message	Description
	Battery Temperature Low: Move the riding mower to a warm location and allow the battery to warm. If problem persists contact qualified service personnel.
<p>High Battery Temp</p>  <p>High Deck/Drive Motor Temp</p> 	High Temperature: Power off, let the riding mower cool and restart riding mower. If problem persists contact qualified service personnel.
	Unplug Cord/Close Charge Port Door: Prior to powering on and operating the riding mower cord must be unplugged and charge port door closed securely.
	Cruise Control ON: Cruise control is set when icon is displayed.
	Cut Deck Overload: The deck and drive shut off. Power off the riding mower, clean under the deck as instructed in the Post-Operation Riding Mower Care section and restart the riding mower. Raise the deck and/or cut at a slower pace. If problem persists contact qualified service personnel.

Faults

Faults are displayed as four digit codes with the first number (after "E") relating to the affected subsystem. These faults may shut off the deck and drive or the entire riding mower. If these occur, power off the riding mower and allow it to cool, then restart the riding mower. If faults persist, contact qualified service personnel.

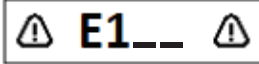
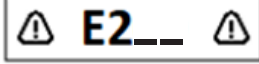
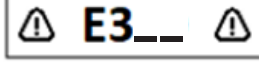
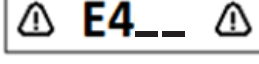
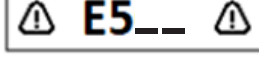
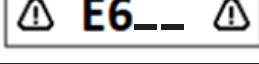
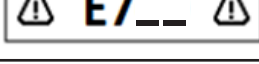
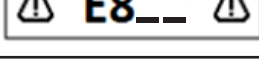
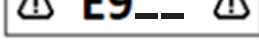
Code	Description
	All VCM related faults
	Left Deck Motor Faults/Single Deck Motor Faults
	Right Deck Motor Faults (If equipped)
	Center Deck Motor Faults (If equipped)
	Left Drive Motor Faults/Single Drive Motor Faults
	Right Drive Motor Faults (If equipped)
	Battery Faults
	Battery Faults
	Battery Faults

MANUAL DEL OPERADOR

Tractor a Batería de Ion de Litio

Registro de Información del Producto

Antes de configurar y hacer funcionar su equipo nuevo, por favor localice la placa de modelo que viene en el equipo y registre la información en el espacio de la derecha. Para encontrar la placa de modelo, eleve el asiento y mire en la parte inferior de la bandeja del asiento. Si tiene que solicitar soporte técnico a través de nuestro sitio web o de un distribuidor de servicio local autorizado, necesitará esta información.

NÚMERO DE MODELO

3	3			2	7	J	D			
---	---	--	--	---	---	---	---	--	--	--

NÚMERO DE SERIE

--	--	--	--	--	--	--	--	--	--	--

Índice

<i>Prácticas de Operación Seguras</i>	2	<i>Servicio y Mantenimiento</i>	13
<i>Montaje</i>	7	<i>Piezas/Garantía</i>	<i>Consulte el suplemento que se adjunta por separado</i>
<i>Funcionamiento</i>	10		

▲ ADVERTENCIA

Lea y cumpla todas las normas de seguridad y las instrucciones de este manual antes de intentar operar esta máquina.
Si no sigue estas instrucciones, se pueden provocar lesiones personales.

▲ ADVERTENCIA

Proposición 65 de California
Cáncer y Daños Reproductivos – www.P65Warnings.ca.gov.

NOTA: Este Manual del Operador corresponde a varios modelos. Las características pueden variar según los modelos. No todas las características que se incluyen en este manual se aplican a todos los modelos y el modelo que se ilustra aquí puede diferir del suyo.

PRÁCTICAS DE OPERACIÓN SEGURAS

⚠️ ADVERTENCIA

⚠️ Este símbolo indica instrucciones de seguridad importantes que, de no seguirse, pueden poner en peligro su seguridad personal y/o material y la de otras personas. Lea y cumpla todas las instrucciones de este manual antes de intentar hacer funcionar este tractor cortacésped. Si no sigue estas instrucciones, se pueden provocar lesiones personales. Cuando vea este símbolo, ¡TENGA EN CUENTA LA ADVERTENCIA!

⚠️ PELIGRO

Este tractor cortacésped fue diseñado para ser utilizado respetando las prácticas de operación seguras que figuran en este manual. Al igual que con cualquier tipo de equipo motorizado, un descuido o error por parte del operador puede producir lesiones graves. Este tractor cortacésped es capaz de amputar dedos, manos y pies y de arrojar residuos. De no respetar las instrucciones de seguridad siguientes, se pueden ocasionar lesiones graves o la muerte.

Sistema de la batería de Ion de Litio

Cualquier tarea de servicio requiere sumo cuidado y conocimiento del sistema y debe ser realizado únicamente por un técnico de servicio calificado. Para reparar su tractor cortacésped, diríjase a su distribuidor de servicio autorizado más cercano. Cuando realice el servicio, debe usar siempre piezas de reemplazo del fabricante del equipo original (OEM).

Información general

1. Lea, entienda y cumpla todas las instrucciones incluidas en el tractor cortacésped y en los manuales antes de intentar armar la unidad y utilizarla. Guarde este manual en un lugar seguro para consultas futuras y periódicas, así como para solicitar repuestos.
2. Familiarícese con todos los controles y su correcto funcionamiento. Sepa cómo detener el tractor cortacésped y desactivar los controles rápidamente.
3. No permita nunca que los niños menores de 14 años utilicen este tractor cortacésped. Los niños de 14 años en adelante deben leer y entender las instrucciones y las prácticas de operación seguras contenidas en este manual y sobre el tractor cortacésped, y deben ser entrenados y supervisados por un adulto.
4. Nunca permita que los adultos operen este tractor cortacésped sin recibir antes la instrucción apropiada.
5. Si se presentan situaciones que no están previstas en este manual, tenga cuidado y use el sentido común. Póngase en contacto con su representante de atención al cliente para obtener ayuda.
6. De conformidad con la Comisión de Seguridad de Productos para el Consumidor de los Estados Unidos (CPSC) y la Agencia de Protección Ambiental de los Estados Unidos (EPA), este producto tiene una vida útil estimada de siete (7) años, en condiciones normales de uso. Al final de su vida útil, se deberá solicitar una inspección del producto anualmente a fin de asegurarse de que todos los sistemas mecánicos, eléctricos y de seguridad funcionen adecuadamente, de manera segura y no estén excesivamente desgastados. Si no lo hace, puede ocasionar accidentes, lesiones o la muerte.

Preparativos anteriores al uso

1. Revise minuciosamente el área donde se va a usar el tractor cortacésped. Saque todas las piedras, palos, cables, huesos, juguetes y demás objetos extraños que puedan ser recogidos y arrojados por la(s) cuchilla(s). Los objetos arrojados por la máquina pueden producir lesiones personales graves.
2. Para ayudar a evitar el contacto con las cuchillas o una lesión por algún objeto que sea arrojado, mantenga a personas, ayudantes, niños y mascotas alejados al menos 75 pies (23 metros) del tractor cortacésped mientras está en funcionamiento. Mantenga a las personas, los niños y las mascotas en interiores durante el funcionamiento. Detenga el tractor cortacésped si alguien entra en la zona.
3. Esté atento a la dirección de la descarga del tractor cortacésped y no apunte a nadie.
4. Para protegerse los ojos, utilice siempre anteojos o antiparras de seguridad durante la operación o mientras realiza ajustes o reparaciones. Los objetos arrojados que rebotan pueden producir lesiones graves en los ojos.
5. Utilice zapatos de trabajo resistentes, de suela fuerte, y pantalones y camisas ajustados. Las ropas sueltas, las alhajas y el cabello largo pueden engancharse en las piezas móviles. Nunca haga funcionar este tractor cortacésped si está descalzo o con sandalias.
6. No cargue ni haga funcionar el tractor cortacésped bajo la lluvia o en condiciones húmedas.

7. Use solo aditamentos o accesorios aprobados para este tractor cortacésped por el fabricante del tractor cortacésped. Lea, comprenda y siga todas las instrucciones incluidas con el accesorio o aditamento aprobado.

Funcionamiento

1. Los datos estadísticos muestran que los operadores mayores de 65 años se ven implicados en un alto porcentaje de lesiones relacionadas con tractor cortacéspedes. Estos operadores deben evaluar su capacidad para operar el tractor cortacésped en forma suficientemente segura para protegerse a ellos mismos y a los demás contra lesiones graves.
2. Aplique el freno de mano antes de intentar encender el tractor cortacésped.
3. Planifique el patrón de corte, para evitar que la descarga de materiales se dirija hacia caminos, aceras, observadores, etc. Evite además descargar material contra una pared u obstrucción, ya que esto podría hacer rebotar el material descargado contra el operador.
4. En caso de falla en un sistema o pérdida completa de energía de la batería, el tractor cortacésped podría deslizarse por la cuesta sin control. Presione el pedal de freno para mantener el control y detener el tractor cortacésped. Vuelva a encender el motor. Si la falla del sistema persiste, póngase en contacto con su distribuidor de servicio autorizado.
5. No ponga las manos ni los pies cerca de las piezas rotatorias ni debajo de la plataforma de corte. El contacto con la(s) cuchilla(s) puede amputar manos y pies.
6. Esté atento a los hoyos, surcos, baches, rocas, u otros objetos ocultos. El terreno desnivelado puede hacer que vuelque el tractor cortacésped. El césped alto puede ocultar obstáculos.
7. Revise la holgura superior antes de conducir debajo de ramas bajas de árboles, cables, cerramientos de puertas, etc., donde el operador puede golpearse o ser tirado del tractor cortacésped, lo que podría resultar en lesiones graves.
8. Nunca deje un tractor cortacésped en funcionamiento sin vigilancia. Siempre apague las cuchillas, aplique el freno de mano, presione el botón Encendido/Detención, coloque la llave en posición OFF y retire la llave antes de bajar del tractor cortacésped.
9. Apague las cuchillas, coloque el freno de mano, presione el botón de Encendido/Detención y espere hasta que la(s) cuchilla(s) se detenga(n) por completo antes de retirar el colector de recortes de césped, vaciar los recortes, desbloquear la tolva, retirar cualquier residuo o desecho, o realizar cualquier ajuste.
10. Su tractor cortacésped fue diseñado para cortar césped residencial normal, con una altura no mayor de 10" (25.4 cm). No intente cortar césped demasiado crecido, seco (como un pastizal) ni pilas de hojas secas. El césped o las hojas que están secos pueden entrar en contacto con superficies calientes y/o acumularse en la plataforma del tractor cortacésped presentando un potencial peligro de incendio.
11. Apague las cuchillas antes de desplazarse marcha atrás. Retroceda lentamente. Siempre mire hacia abajo y hacia atrás antes y mientras retrocede para evitar accidentes.
12. Nunca lleve pasajeros.

PRÁCTICAS DE OPERACIÓN SEGURAS

- Manténgase a por lo menos 10 pies (3 metros) de barrancos, zanjas o terraplenes o del borde del agua. El tractor cortacésped puede volcarse repentinamente si una de las ruedas pasa el borde de un acantilado o zanja o si se desmorona un borde.
- Si falta o está dañado un deflector del canal, una clavija para abono o colector de césped podría causar lesiones por contacto con la cuchilla u objetos arrojados.
- No opere el tractor cortacésped si no está el deflector del canal, la clavija para abono o el colector de césped completo en su lugar correspondiente.
- Tenga mucho cuidado con los colectores de césped y otros accesorios. Pueden modificar la estabilidad del tractor cortacésped. Siga siempre las instrucciones del fabricante del accesorio.
- Detenga la(s) cuchilla(s) cuando cruce sendas, senderos o caminos de gravilla, y cuando no esté cortando el césped.
- Vigile el tránsito vehicular cuando esté operando cerca de caminos o en cruces. Este tractor cortacésped no se ha diseñado para el uso en la vía pública.
- Úsela solamente con luz natural o con buena luz artificial.
- No haga funcionar el tractor cortacésped si se encuentra bajo los efectos del alcohol o las drogas.
- Reduzca la velocidad antes de girar. Opere el tractor cortacésped suavemente. Evite que funcione de manera errática y a excesiva velocidad.
- Los motores pueden calentarse y provocar quemaduras graves. No los toque. Deje que se enfríe el tractor cortacésped durante cinco minutos antes de intentar cualquier tarea de mantenimiento.
- No apague el tractor cortacésped y no se desplace cuesta abajo sin control. Desplazarse cuesta abajo sin control podría causar daños serios a los motores.

Niños

- Se pueden producir accidentes trágicos si el operador no está alerta a la presencia de niños. Por lo general, los niños se sienten atraídos por el tractor cortacésped y su actividad. Los niños no son conscientes de los peligros. Nunca asuma que los niños permanecerán donde los vio por última vez.
- Mantenga a observadores, niños y mascotas en interiores durante la operación bajo la atenta supervisión de un adulto responsable que no sea el operador. Detenga el tractor cortacésped si alguien entra en la zona.
- Nunca transporte niños, ni siquiera con las cuchillas desactivadas. Podrían caerse y resultar gravemente heridos o interferir con la operación segura del tractor cortacésped. Los niños que ya hubieran sido transportados en ocasiones anteriores podrían aparecer repentinamente en la zona de corte para otra vuelta y ser atropellados o también podrían ser arrollados al dar marcha atrás con el tractor cortacésped.
- Esté alerta y apague el tractor cortacésped si un niño o un observador ingresa al área.
- Para evitar accidentes al retroceder, siempre mire hacia atrás y hacia abajo para ver si hay niños.
- Tenga mucho cuidado al aproximarse a esquinas ciegas, puertas, arbustos, árboles u otros objetos que puedan obstaculizarle la vista de un niño que pudiese correr al encuentro del tractor cortacésped.
- No permita nunca que los niños menores de 14 años utilicen este tractor cortacésped. Los niños de 14 años en adelante deben leer y entender las instrucciones y las prácticas de operación seguras contenidas en este manual y sobre el tractor cortacésped, y deben ser entrenados y supervisados por un adulto.
- No permita que se transporte a ningún niño por diversión en el tractor cortacésped. El tractor cortacésped no es un juguete ni un carro de paseo. Adviértalos a sus hijos que el tractor cortacésped puede ser peligroso y que deben mantenerse alejados de él en todo momento.
- Mantenga a los niños alejados de un tractor cortacésped que está caliente o en funcionamiento. Podrían sufrir quemaduras por contacto con motores calientes.
- Retire la llave cuando el tractor cortacésped quede sin vigilancia para evitar el funcionamiento no autorizado. Asegúrese de que la llave quede fuera del alcance de los niños pequeños.

Operación en pendientes

- Las pendientes son un factor importante en los accidentes ocasionados por pérdida de control y vuelcos que pueden causar lesiones graves e incluso la muerte. Todas las pendientes requieren precaución extra. Si no puede retroceder por la pendiente o si no se siente seguro, no realice ningún corte o no se desplace sobre ella.
- Para su seguridad, mida las pendientes antes de usar el tractor cortacésped en el lugar inclinado. Use un dispositivo de medición de pendientes además del indicador de pendiente que se incluye como parte de este manual para medir las pendientes antes de operar este tractor cortacésped sobre una zona inclinada o con pendientes. Para medir las pendientes, también se pueden usar aplicaciones de teléfonos inteligentes. Si la pendiente es de más de 12° según figure en el indicador de pendientes o un dispositivo de medición de pendientes, no haga funcionar este tractor cortacésped en ese sector pues podría causar lesiones graves.
- No corte el césped en pendientes de más de 12° (21%).
- No corte el césped subiendo y bajando pendientes, solo hágalo de forma transversal a las pendientes que son de menos de 12° (21%). Utilice las velocidades bajas y evite los giros bruscos.
- No corte el césped húmedo. La reducción de la tracción puede causar derrapes o pérdidas del control.
- No opere el tractor cortacésped en ninguna condición en la que se comprometan la tracción, la dirección o la estabilidad. Los neumáticos podrían deslizarse incluso si las ruedas están detenidas.
- Evite arrancar y parar en una pendiente. Evite hacer cambios repentinos de velocidad o dirección. Haga los giros de forma lenta y gradual.
- Tenga mucho cuidado al operar este tractor cortacésped con el colector de césped y otros accesorios. Pueden comprometer la estabilidad del tractor cortacésped. No utilice el colector de césped en pendientes superiores a 10° (17%).
- No intente estabilizar el tractor cortacésped poniendo el pie en el suelo.
- Haga que todos los movimientos en las pendientes sean lentos y graduales. No realice cambios bruscos de velocidad o dirección. La aceleración repentina podría hacer que el frente del tractor cortacésped se levantara y volcara rápidamente hacia atrás, lo que podría producir lesiones graves o la muerte.
- No apague el tractor cortacésped y no se desplace cuesta abajo sin control. El exceso de velocidad puede hacer que el operador pierda el control del tractor, ocasionando lesiones graves e incluso la muerte.

Transporte

- Utilice rampas de ancho total bien sujetas para cargar y descargar un tractor cortacésped para el transporte.
- Tenga mucho cuidado al cargar o descargar el tractor cortacésped en un remolque o camión. Este tractor cortacésped no debe conducirse subiendo o bajando rampas, ya que el tractor cortacésped podría volcar y provocar lesiones personales graves. El tractor cortacésped se debe empujar a mano en rampas para cargarlo o descargarlo correctamente.
- Eleve la plataforma hasta la posición más alta para tener separación para la carga.
- No remolque este tractor cortacésped pues podrían dañarse los motores.

Remolques con su tractor cortacésped

- No remolque cargas que superen las 250 libras (113 kg) de peso de arrastre y nunca supere las 50 libras (22 kg) de peso sobre el punto de enganche.
- No acople el equipo remolcado excepto en el punto de enganche del tractor cortacésped.
- Nunca permita que los niños y otras personas se suban a equipos remolcados.
- No remolque en pendientes de más de 5° (9%). En las pendientes, el peso del equipo remolcado puede causar pérdida de tracción y pérdida de control, y/o de la capacidad para detenerse.
- Siempre tenga mucho cuidado al remolcar con un tractor cortacésped capaz de hacer giros cerrados (por ejemplo, tractor cortacésped de giro cerrado). Realice giros amplios para el acodillamiento.
- Desplácese lentamente y deje distancia adicional para detenerse.

PRÁCTICAS DE OPERACIÓN SEGURAS

Servicio

1. Mantenga el tractor cortacésped en buen estado de funcionamiento. No use el tractor cortacésped hasta que se reemplacen las piezas desgastadas o dañadas.
2. Las cuchillas del tractor cortacésped son filosas. Envuelva la cuchilla o utilice guantes y extreme las precauciones cuando les haga mantenimiento.
3. Quite la llave y guarde el tractor cortacésped bajo techo cuando no lo use. Deje que el tractor cortacésped se enfríe por lo menos cinco minutos antes de cargarlo o guardarlo.
4. Antes de limpiar, reparar o inspeccionar, compruebe que la(s) cuchilla(s) y todas las piezas móviles se hayan detenido. Apague el tractor cortacésped y quite la llave.
5. Controle que las cuchillas se detengan completamente en no más de cinco segundos después de desactivar el control de desactivación de las cuchillas según el intervalo que figura en el Cronograma de Mantenimiento. Mida el tiempo hasta la detención con un cronómetro. Si las cuchillas no se detienen completamente en menos de cinco segundos, su tractor cortacésped debe ser reparado por un profesional en un distribuidor de servicio autorizado.
6. Controle el sistema de interbloqueo de seguridad, según el intervalo del Cronograma de Mantenimiento para un funcionamiento correcto, tal como se describe más adelante en este manual. Si el sistema de interbloqueo de seguridad no funciona correctamente, lleve su tractor cortacésped para que le realicen un servicio profesional en un distribuidor autorizado.
7. Nunca altere el sistema de interbloqueo de seguridad u otros dispositivos de seguridad. Compruebe regularmente que estos elementos funcionen correctamente.
8. Controle el ajuste del perno de montaje de las cuchillas de acuerdo con el Cronograma de Mantenimiento que figura en este manual. Además, inspeccione visualmente las cuchillas para detectar la presencia de daños (por ejemplo: desgaste excesivo, abolladuras, rajaduras). Reemplace las cuchillas por cuchillas del fabricante del equipo original (O.E.M.) únicamente.
9. El uso de piezas que no cumplen con las especificaciones del equipo original puede resultar en rendimiento inadecuado y en peligro la seguridad.
10. Mantenga todos los pernos, tuercas y tornillos bien ajustados para asegurarse que la máquina se encuentra en condiciones seguras de operación. Revise la tabla del Cronograma de Mantenimiento que figura en este manual para obtener información sobre el intervalo de servicio.
11. Después de golpear un objeto extraño, detenga el tractor cortacésped, presione el botón de Encendido/Detención, coloque la llave en la posición OFF y quitela. Revise el tractor cortacésped cuidadosamente para detectar daños. Repare los daños antes de ponerlo en funcionamiento.
12. Para reducir la posibilidad de incendio, quite del motor cualquier acumulación de césped, hojas y otros desechos. Siga las instrucciones para el cuidado del tractor cortacésped posterior al funcionamiento que figuran en la sección Servicio y Mantenimiento.
13. Controle el funcionamiento del freno con frecuencia, ya que está sujeto a desgaste durante el funcionamiento normal. Realice el ajustes y servicio que sean necesarios.
14. Nunca intente realizar ajustes o reparaciones al tractor cortacésped sin antes retirar la llave.
15. Mantenga o reemplace las etiquetas de seguridad e instrucciones según sea necesario.

Seguridad eléctrica en general

1. No exponga el tractor cortacésped a la lluvia o a condiciones húmedas.
2. No realice ningún servicio al tractor cortacésped ni manipule componentes eléctricos con las manos húmedas.
3. No utilice el tractor cortacésped bajo la lluvia, en condiciones húmedas ni en superficies mojadas.
4. Para reducir el riesgo de descarga eléctrica, evite el contacto del cuerpo con elementos conductores con puesta a tierra, por ejemplo, caños metálicos o cercos de alambre.
5. No utilice el tractor cortacésped en atmósferas explosivas, por ejemplo, en presencia de líquidos, gases o polvo inflamables.
6. Para protegerse del riesgo de lesiones o descargas eléctricas, no reemplace fusibles que hayan saltado. Su tractor cortacésped debe ser revisado por un profesional en un distribuidor autorizado.

7. Nunca empape o moje su motor con una manguera. Evite el ingreso de líquidos en el motor y las conexiones eléctricas. Limpie el tractor cortacésped después de cada uso. Consulte la sección Limpieza y Almacenamiento. No utilice solventes o detergentes fuertes.

Seguridad del cargador de baterías

⚠ ADVERTENCIA

Únicamente utilice un cargador de batería del OEM para cargar las baterías de este tractor cortacésped. No intente cargar otras baterías con el cargador de baterías específico de este tractor cortacésped. Otros tipos de baterías podrían explotar, causar incendios, lesiones personales o daños materiales.

1. Recargue las baterías únicamente con el cargador especificado por el fabricante. Un cargador que resulta adecuado para un solo tipo de batería podría causar riesgo de incendio si se lo usa con otra batería.
2. No utilice el cargador bajo la lluvia, en lugares húmedos o en presencia de líquidos o gases inflamables.
3. El cargador tiene una placa de identificación que indica el voltaje utilizado. Nunca conecte el cargador a un voltaje de CA que difiera de este voltaje.
4. No utilice un cable prolongador salvo que sea absolutamente necesario. El uso de un cable prolongador inadecuado puede generar riesgo de incendio, descarga eléctrica o electrocución.
5. No utilice cables prolongadores múltiples.
6. Asegúrese de que el cable prolongador sea suficientemente grueso como para transportar la corriente que toma el cargador. Si el cable prolongador es de calibre inferior al requerido se producirá una caída del voltaje de línea y esto dará lugar a pérdida de potencia y sobrecalentamiento. Si está en duda, utilice cable del calibre más grueso siguiente. A menor número de calibre, mayor grosor de cable.

TAMAÑO MÍNIMO DEL CABLE PARA CABLES PROLONGADORES DE ARTEFACTOS DE 120 VOLTIOS QUE USAN 0-6 AMPERIOS

Longitud del cable (pies)	25	50	100	150
Calibre (AWG)	16	16	16	14

7. Asegúrese de que los cables estén en buenas condiciones. Revise el cable de alimentación del cargador de la batería y el cable prolongador periódicamente. Observe detenidamente para ver si hay deterioro, cortes o grietas en el aislamiento. Si cualquiera de los cables se daña de algún modo cuando está enchufado, desconecte el cable del tomacorriente y del cargador. No utilice un cable dañado. Los cables dañados se deben reparar o cambiar.
8. No use los cables en forma inadecuada. Nunca arrastre ni lleve el cargador tirando del cable. Mantenga los cables lejos de fuentes de calor, aceite, agua, bordes filosos y objetos en movimiento. Para desconectar un cable, agarre siempre el enchufe.
9. No modifique nunca un enchufe, un cable ni un tomacorriente de ninguna manera.
10. En el(los) circuito(s) o tomacorriente(s) que se usarán con este cargador siempre se debe suministrar protección con un Interruptor de Circuito por Falla a Tierra (GFCI). Para proporcionar una medida adicional de seguridad, utilice tomacorrientes con protección GFCI incorporada.
11. No coloque el cargador de baterías en lugares donde se puedan pisar los cables, tropezar con ellos o pudieran dañarse.
12. Guarde el cargador de baterías y los cables en un área fresca y seca.
13. Guarde el cargador de baterías y los cables lejos de cualquier líquido.
14. No permita que se introduzcan objetos metálicos pequeños ni materiales, por ejemplo, lana de acero, lámina de aluminio ni otras partículas extrañas en el puerto del cargador.
15. No pruebe el cargador con material conductor. Existe el riesgo de descarga eléctrica.
16. No cubra el cargador de baterías. El cargador de baterías se puede sobrecalentar.
17. No permita que la batería o el cargador de baterías se sobrecalienten. Si se calientan, deje que los mismos se enfríen. Cargue las baterías únicamente en temperaturas que se encuentren entre 32° y 104°F (0° y 40°C).

PRÁCTICAS DE OPERACIÓN SEGURAS

Seguridad de las baterías

1. No exponga la batería al fuego o temperaturas superiores a 140° F (60° C). Ello podría provocar una explosión.
2. Manipule la batería con cuidado. No cortocircuite la batería con materiales conductores, por ejemplo, anillos, pulseras, llaves, etc. Si se cortocircuita la batería, pueden resultar lesiones personales, daños a la batería o un incendio.
3. No intente cargar una batería que esté fisurada o dañada.
4. No utilice ni cargue una batería que esté húmeda o que muestre indicios de corrosión.
5. No utilice una batería dañada o modificada. Ello podría provocar un incendio, explosión o lesiones personales.
6. No arroje la batería al fuego. El elemento de la batería puede explotar. Póngase en contacto con su distribuidor de servicio autorizado para el correcto reciclado de la batería.
7. Tenga cuidado al manipular baterías de modo de no cortocircuitarlas con materiales conductores como anillos, pulseras y llaves. La batería o elementos conductor podrían estar calientes y provocar quemaduras.

⚠ ADVERTENCIA

- La batería puede generar riesgo de incendio o quemadura química si se la usa incorrectamente. No desarme, sobrecaliente ni incinere la batería.
- En condiciones de uso, carga o temperaturas extremas o si la batería está dañada, abollada o pinchada, podrían producirse fugas de la batería. Estas fugas indican que la batería está fallada y debe ser desechada correctamente por un distribuidor de servicio autorizado.

Si la fuga de la batería entra en contacto con su piel o sus ojos siga los siguientes pasos:

- Lave la piel inmediatamente y enjuague los ojos con agua fría al menos por 20 minutos y busque atención médica de inmediato.
- El contenido de los elementos de las baterías abiertas podría causar irritación respiratoria. Proporcione aire fresco. Si el síntoma persiste, busque atención médica.
- Ventile el cuarto y sale el cuarto si hay humo o vapor presente. Humo y vapor en un área confinada presentare riesgos de la salud.

Si la fuga entra en contacto con su vestimenta o calzado, quítese los mismos, aísle y lave la vestimenta contaminada a fondo.

SÍMBOLOS DE SEGURIDAD

En esta página, se presentan y describen los símbolos de seguridad que pueden aparecer en este producto. Lea, comprenda y siga todas las instrucciones que figuran sobre el tractor cortacésped antes de intentar armarlo y hacerlo funcionar.

Símbolo	Descripción
	LEA LOS MANUALES DEL OPERADOR Lea, entienda y siga todas las instrucciones incluidas en los manuales antes de intentar armar y hacer funcionar.
	ADVERTENCIA — OBJETOS LANZADOS Este tractor cortacésped podría recoger y lanzar objetos que pueden causar lesiones personales graves. Manténgase alejado. Mantenga a observadores, ayudantes, niños y mascotas por lo menos a 75 pies (23 metros) del tractor cortacésped mientras está en funcionamiento.
	ADVERTENCIA — OBSERVADORES Mantenga a observadores, ayudantes, niños y mascotas por lo menos a 75 pies (23 metros) del tractor cortacésped mientras está en funcionamiento.
	PELIGRO — CUCHILLAS GIRATORIAS Nunca lleve pasajeros. Nunca transporte niños, ni siquiera con la(s) cuchilla(s) apagadas.

Símbolo	Descripción
	ADVERTENCIA — CUCHILLAS GIRATORIAS No coloque las manos ni los pies cerca de piezas que giran ni debajo de la plataforma de corte. El contacto con la(s) cuchilla(s) puede amputar manos y pies. Asegúrese que las cuchillas y el motor estén apagados antes de colocar las manos o los pies cerca de las cuchillas.
	ADVERTENCIA — CUCHILLAS GIRATORIAS No coloque las manos ni los pies cerca de piezas que giran ni debajo de la plataforma de corte. El contacto con la(s) cuchilla(s) puede amputar manos y pies. Asegúrese que las cuchillas y el motor estén apagados antes de colocar las manos o los pies cerca de las cuchillas. Siempre retire la llave cuando no use la unidad.
	ADVERTENCIA — OPERACIÓN EN PENDIENTES Recorra las pendientes hacia arriba y hacia abajo, no de manera transversal. Tenga más precaución en las pendientes. No corte el césped ni se desplace sobre pendientes superiores a 12°/21%. Si el tractor cortacésped se para mientras sube la pendiente, pare las cuchillas y retroceda lentamente.
	PELIGRO — OPERACIÓN EN PENDIENTES No haga funcionar este tractor cortacésped en lugares donde podría volcarse o resbalsarse. Evite realizar giros abruptos. Vaya a baja velocidad.
	PELIGRO — CUCHILLAS GIRATORIAS Siempre mire hacia abajo y hacia atrás antes y mientras se desplaza marcha atrás, para evitar un accidente. Para evitar accidentes, mantenga a los niños en interiores mientras está en funcionamiento. No se recomienda cortar el césped en marcha atrás.
	ADVERTENCIA — OBJETOS LANZADOS Este tractor cortacésped podría recoger y lanzar objetos que pueden causar lesiones personales graves.
	PELIGRO — PROTECCIONES, ESCUDOS DE SEGURIDAD, INTERRUPTORES, ETC. Mantenga los dispositivos de seguridad (protecciones, escudos, interruptores, etc.) en su lugar y funcionando.
	ADVERTENCIA — DESCARGA ELÉCTRICA No cargue el tractor cortacésped bajo la lluvia o en lugares húmedos. No haga funcionar el tractor cortacésped bajo la lluvia.
	ADVERTENCIA — DESCARGA ELÉCTRICA No cargue el tractor cortacésped bajo la lluvia o en lugares húmedos. No haga funcionar el tractor cortacésped bajo la lluvia.
	PELIGRO — SERVICIO Muchos componentes de este tractor cortacésped deben ser reparados únicamente por un distribuidor de servicio autorizado. Antes de intentar realizar un servicio a este tractor cortacésped, lea el Manual del Operador.
	ADVERTENCIA — GUARDE EL TRACTOR CORTACÉSPED BAJO TECHO Siempre cuando el tractor cortacésped bajo techo cuando no esté en uso.

⚠ ADVERTENCIA

Su Responsabilidad—Limite el uso de este tractor cortacésped a personas que lean, comprendan y respeten las advertencias e instrucciones que figuran en este manual y sobre el tractor cortacésped. ¡GUARDE ESTAS INSTRUCCIONES!



Figura 2

Figura 1

Línea de guiones a 12°/21%

¡UTILICE ESTE INDICADOR DE PENDIENTE PARA DETERMINAR SI UNA PENDIENTE ES DEMASIADO EMPINADA PARA OPERAR CON SEGURIDAD!

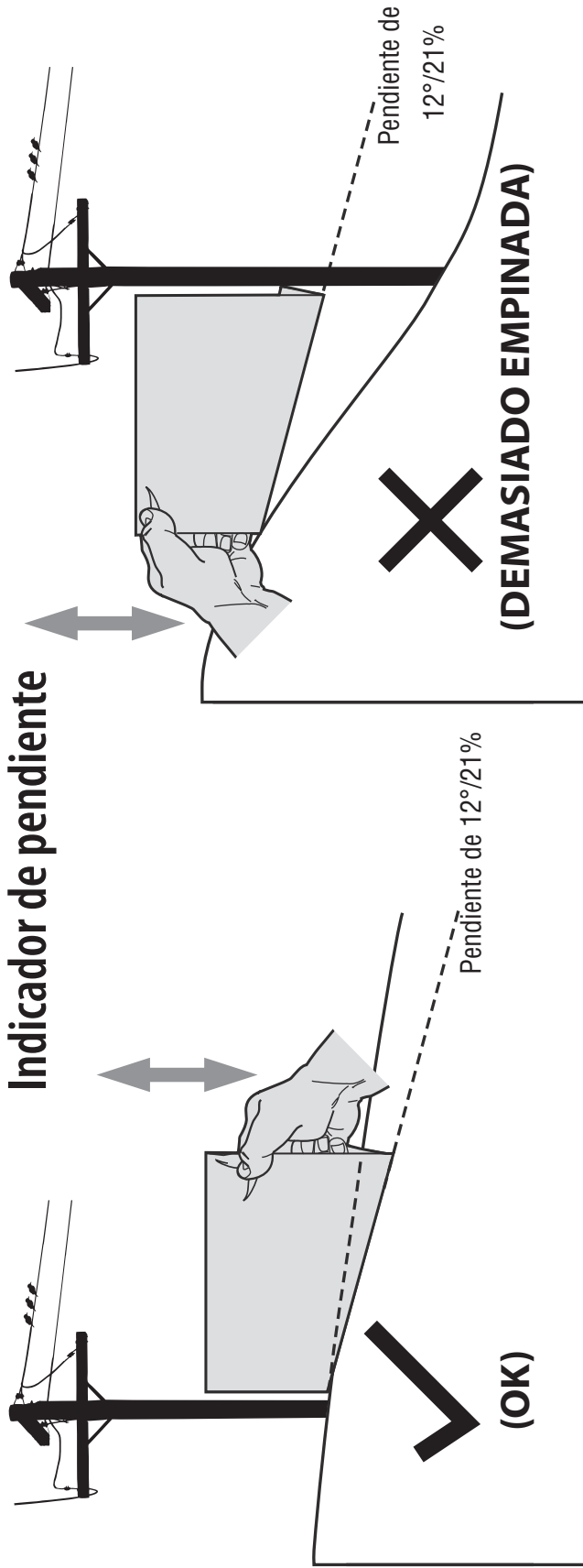
Para comprobar la pendiente, proceda de la siguiente manera:

1. Retire esta página y pliéguela por la línea de guiones.
2. Ubique un objeto vertical que esté sobre la pendiente o detrás de la misma (por ejemplo, un poste, un edificio, un cerco, un árbol, etc.)
3. Alinee uno de los dos lados del indicador de pendiente con el objeto (vea las Figuras 1 y 2).
4. Ajuste el indicador hacia arriba o hacia abajo hasta que la esquina izquierda toque la pendiente (vea las Figuras 1 y 2).
5. Si hay una separación debajo del indicador, la pendiente es demasiado empinada para operar con

⚠ ADVERTENCIA

Las pendientes son un factor importante relacionado con accidentes por tumbos y vuelcos que pueden producir lesiones graves o la muerte. No utilice la máquina en pendientes de más de 12°/21%. Todas las pendientes requieren precaución extra. Si no puede retroceder por la pendiente o si no se siente seguro, no realice ningún corte o no se desplace sobre ella. Siempre corte hacia arriba y hacia abajo de las pendientes, nunca de manera transversal.

MONTAJE

NOTA: Las referencias que contiene este manual sobre los lados derecho o izquierdo y trasero o delantero del montable se hacen siempre desde la posición de operación. Las excepciones, si las hubiere, serán especificadas.

NOTA: Algunos componentes pueden venir previamente ensamblados. Si ya están ensamblados, continúe con el siguiente paso.

Contenido del cartón

- Montable
- Tapa de pedestal de dirección
- Conjunto de canal de descarga
- Paqueta de elementos de ferretería
- Tarjeta para registrar el producto
- Manual del operador
- Placa de enganche trasera
- Adaptor para abono
- Cargador de batería
- Conjunto de volante/eje de dirección
- Conjunto de asiento
- Paragolpes de delantero
- Manual del cargador de la batería

Contenido del paquete de elementos de ferretería

Antes de comenzar la instalación, extraiga todo el contenido de la caja y todos los elementos de ferretería del paquete para comprobar que no falte nada. Los elementos de ferretería se detallan a continuación.

- Placa de enganche
- Soporte de montaje del asiento (con dos pernos con reborde y tuercas de sujeción instalados)

Herramientas recomendadas para el montaje

- Llave de trinquete de 1/4 in o de 3/8 in
- Llave de 3/8 in y/o de cubo
- Llave de 7/16 in y/o de cubo
- Llave de 1/2 in y/o de cubo
- Llave de 9/16 in y/o de cubo
- Destornillador Phillips

Movimiento manual del tractor cortacésped

⚠ ADVERTENCIA

No remolque este tractor cortacésped pues podrían dañarse los motores.

El montable se puede mover siempre que el freno de mano no esté accionado. El tractor cortacésped se puede empujar lentamente.

Instalación del conjunto del volante

1. Deslice la tapa del pedestal (a) sobre el eje de la dirección (b) de manera que dicho eje (b) se instale en el montable, la tapa del pedestal (a) quedará vertical como se indica en la Figura 1.



Figura 1

2. Extraiga el perno con reborde (c) y la tuerca de seguridad (d) del eje de la dirección y guárdelos para los pasos posteriores. Consulte la Figura 2.

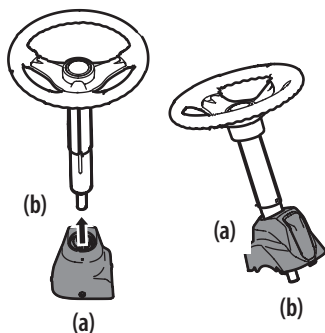

Figura 2

3. Con el conjunto del volante vertical y ubicado de manera que quede sobre el árbol inferior de la dirección del montable, se debe alinear el volante de manera que con las ruedas del montable derechas, la abertura grande del volante esté orientada hacia adelante.

4. Baje el conjunto del volante (a) sobre el eje inferior de la dirección (b) y sujételo mediante el perno con reborde (c) y la tuerca de seguridad (d) que extrajo previamente. Consulte la Figura 2.

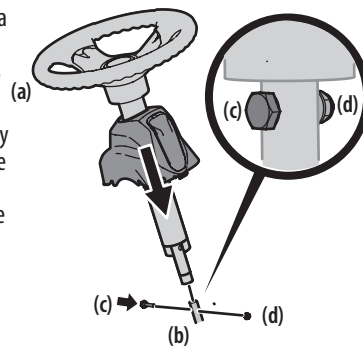

Figura 3

5. Ajuste el perno con reborde y la tuerca de seguridad usando la llave de 9/16 in o de cubo y la llave de 7/16 in o de cubo.

6. Extraiga el tornillo de montaje de la tapa del pedestal instalado en fábrica y ubicado en la consola de dirección del montable. Guarde el tornillo para uso posterior. Consulte la Figura 3.

7. Conecte los terminales del cable del faro (a). Deslice la tapa del pedestal (a) sobre el (montable) y rótelala ligeramente a la derecha para calzarla en su lugar. Sujete la tapa del pedestal (b) con el tornillo (c) que extrajo antes. Consulte la Figura 3.

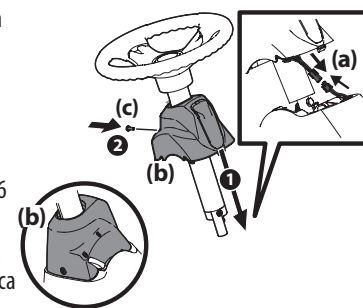
Colocación del asiento

1. Extraiga los pernos con reborde (a) y las tuercas de seguridad (b) del soporte de montaje del asiento (c) incluidos en el paquete de elementos de ferretería. Consulte la Figura 4.



Figura 4

2. Extraiga los dos pernos autorroscantes (a) instalados en fábrica en el montable. Consulte la Figura 5.

3. Alinee el soporte del asiento (a) en su lugar sobre los orificios de los pernos autorroscantes (b) que extrajo, como se indica en la Figura 6.

4. Con una llave de trinquete de 1/4 in y una llave de cubo de 3/8 in, sujete el soporte del asiento con los pernos autorroscantes que extrajo en el Paso 2. Consulte la Figura 6.

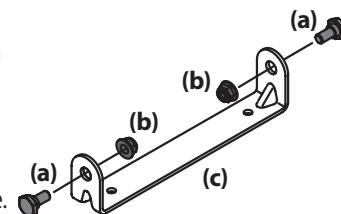

Figura 5



Figura 6

⚠ PRECAUCIÓN

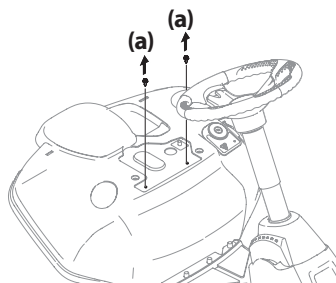
No use ninguna herramienta eléctrica (por ejemplo, pistola de impacto o taladro eléctrico con el extractor de tuercas colocado) para apretar los pernos autorroscantes para sujetar el soporte del asiento.

MONTAJE

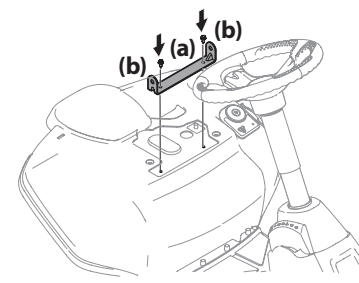
- Ubique el conjunto del asiento sobre el soporte de montaje del asiento, alineando los orificios suministrados. Vea la Figura 7.
- Instale los dos pernos con reborde (a) y las tuercas de seguridad (b) que extrajo del soporte de montaje (c) del asiento en el Paso 1. Consulte la Figura 7.



Figura 7

NOTA: Compruebe que el reborde de los pernos quede completamente embutido en el soporte del asiento cuando sujete la tuerca de seguridad.

- Para ajustar la posición del asiento, afloje la perilla de ajuste (d) que están ubicadas en la parte inferior del asiento. Deslice el asiento hacia adelante o hacia atrás, según lo desee. Vuelva a ajustar la perilla de ajuste (d). Consulte la Figura 7.

⚠ ADVERTENCIA

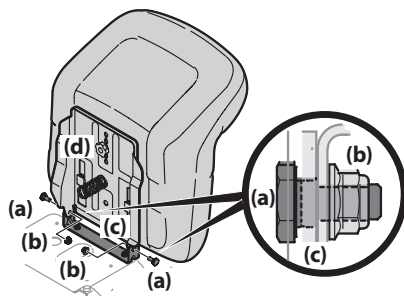
Nunca opere este montable si no tiene colocados el adaptador para abono o el canal de la plataforma.

Instalación del canal de la plataforma

- Extraiga las perillas de aleta (a) que instaló en la plataforma de corte y consérvelas para colocarlas posteriormente. Consulte la Figura 8.



Figura 8

- Coloque el canal de la plataforma (b) en la abertura de descarga de la plataforma. La parte trasera del canal de la plataforma debe estar debajo de la lengüeta (f) del soporte trasero de la plataforma (g). Los pernos prisioneros (c) de la superficie de la plataforma calzarán a través de los orificios de la parte superior del canal de la plataforma. La pequeña lengüeta (d) del borde de la plataforma calzará a través del recorte cuadrado de la parte inferior del canal de la plataforma. Consulte la Figura 8.

¡IMPORTANTE! Compruebe que la porción superior trasera del canal de la plataforma (b) esté oprimiendo el interruptor de seguridad (e) ubicado en la superficie de la plataforma y debajo de la lengüeta (f) del soporte de la parte trasera de la plataforma (g). Las cuchillas no se accionarán si el canal de la plataforma no está (b) correctamente ubicado.

- Sujete el canal de la plataforma (b) ajustando las perillas de aleta (a) que extrajo en el Paso 1. Consulte la Figura 8.

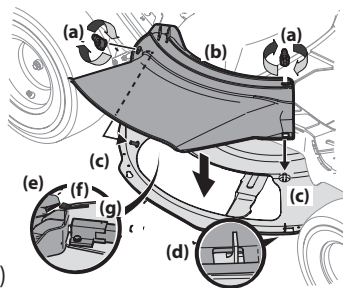
Instalación del adaptador para abono (si forma parte del equipo)

- Extraiga las perillas de aleta (a) que instaló en la plataforma de corte y consérvelas para colocarlas posteriormente. Consulte la Figura 9.
- Coloque el adaptador para abono (b) en la abertura de descarga de la plataforma. La parte trasera del adaptador para abono de la plataforma (b) debe estar debajo de la lengüeta (f) del soporte trasero de la plataforma (g).



Figura 9

Los pernos prisioneros (c) de la superficie de la plataforma calzarán a través de los orificios de la parte superior del adaptador para abono (b). La pequeña lengüeta (d) del borde de la plataforma calzará a través del recorte cuadrado de la parte inferior del adaptador para abono (b). Consulte la Figura 9.

¡IMPORTANTE! Compruebe que la porción superior trasera del adaptador para abono (b) esté oprimiendo el interruptor de seguridad (e) ubicado en la superficie de la plataforma y debajo de la lengüeta (f) del soporte de la parte trasera de la plataforma (g). Las cuchillas no se accionarán si el adaptador para abono (b) no está correctamente ubicado.

- Sujete el adaptador para abono (b) ajustando las perillas de aleta (a) que extrajo en el Paso 1.

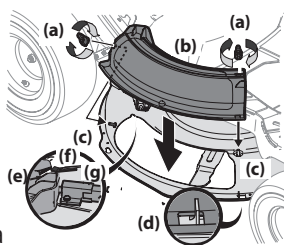
Instalación del parachoques (si está equipado)

- Extraiga los dos tornillos (a), como se indica en la Figura 10.
- Ubique el paragolpes (b) sobre los orificios de montaje y sujete con los tornillos (a) que extrajo en el Paso 1. Consulte la Figura 10.



Figura 10

Control de la presión de los neumáticos

Consulte los laterales de los neumáticos para averiguar la presión de inflado adecuada. La presión de inflado adecuada debe mantenerse en todo momento.

NOTA: Es posible que los neumáticos del tractor cortacésped hayan sido inflados en exceso para despacharlo. Si fuera necesario, reduzca la presión de los neumáticos antes de hacer funcionar el tractor cortacésped.

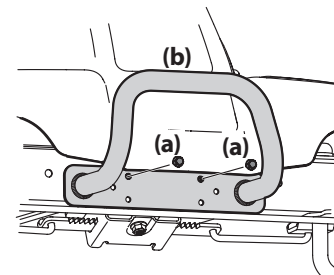
Carga de la batería

⚠ ADVERTENCIA

- Proposición 65 de California: Cáncer y daños reproductivos – www.P65Warnings.ca.gov.
- La batería contiene fluido corrosivo y material tóxico; **TENGA MUCHO CUIDADO.** Mantener fuera del alcance de los niños. No perfore, desensamble, mutile o prenda fuego. Durante la carga o descarga se podrían emitir gases explosivos. Carguela en un área bien ventilada, lejos de fuentes de combustión.
- Recárguela únicamente con el cargador que se incluye con este tractor cortacésped. Un cargador no apto para este tractor cortacésped podría dañar las baterías o provocar riesgo de incendio.
- No cargue ni haga funcionar el tractor cortacésped bajo la lluvia o en condiciones húmedas.

Consulte más información e instrucciones sobre cómo cargar la batería en el manual que se incluye con su cargador de batería. El puerto de carga del tractor cortacésped se ubica en el lado izquierdo del tablero.

Para cargar la batería:

- Levante la tapa del puerto de carga (a). Consulte la Figura 11 para el estilo 1 y la Figura 12 para el estilo 2.
- Inserte el cable de carga (b) en el puerto de carga (c). Consulte la Figura 11 para el estilo 1 y la Figura 12 para el estilo 2.
- Enchufe el cable de alimentación del cargador en el tomacorriente de pared.



Figura 11



Figura 12

NOTA: Lleva aproximadamente 4 horas cargar por completo la batería.

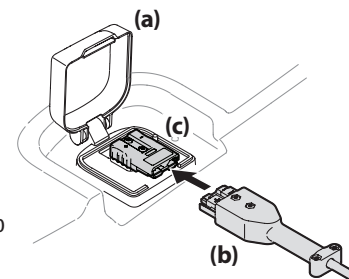
NOTA: Las luces LED del Módulo de Control del Vehículo (VCM) parpadearán ininterrumpidamente cuando la batería se esté cargando y la pantalla de LCD mostrará el porcentaje de carga. La batería estará completamente cargada cuando todas las luces verdes estén iluminadas y la pantalla LCD muestre 100%.

MONTAJE

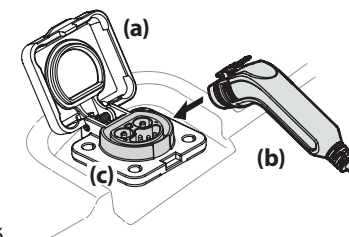
NOTA: Cuando el cable de carga se enchufa en el tractor cortacésped y todavía no está enchufado en la pared, las luces LED estarán continuamente iluminadas hasta que el cable se enchufe en la pared.

Si en algún momento su cargador indica una falla mientras está cargando su batería, siga estos procedimientos:

1. Gire la llave a la posición de apagado.
2. Desenchufe el cable de carga del tractor cortacésped.
3. Desconecte el cable del cargador de la fuente de alimentación.
4. Vuelva a conectar el cable del cargador a la fuente de alimentación.
5. Vuelva a enchufar el cable de carga en el tractor cortacésped.
6. Si la falla persiste, contáctese con personal de servicio calificado.

NOTA: Las baterías recargables se degradan con el tiempo y el uso. Es posible que en algún momento deba reemplazar la batería. Para reemplazar la batería, contáctese con su distribuidor de servicio autorizado.

NOTA: El uso de una batería vieja o defectuosa podría producir una falla del sistema, y esto puede resultar en una pérdida de alimentación.

Consejos para la carga de la batería

- La batería se debe cargar completamente antes del primer uso.
- La batería se debe cargar completamente después de cada uso. Guardar la batería descargada podría reducir el rendimiento.
- La batería se apagará automáticamente después de una carga completa.
- Lleva aproximadamente 4 horas cargar por completo la batería. Dejar la batería conectada al cargador por más de 4 horas no daña la batería.
- La batería no desarrolla memoria y no es necesario que esté totalmente descargada antes de recargarla.
- Siempre desconecte primero el cargador de la batería (o el cable de extensión, si se usa) del tomacorriente eléctrico, luego desconecte el cable de carga cargador desde el puerto de carga.
- Nunca cargue una batería congelada.
- Se recomienda cargar el tractor cortacésped una vez cada al mes durante su almacenamiento fuera de temporada.

FUNCIONAMIENTO



Figura 13

NOTA: Las referencias que contiene este manual sobre los lados derecho o izquierdo y trasero o delantero del montable se hacen siempre desde la posición de operación. Las excepciones, si las hubiere, serán especificadas.

Módulo de Control del Vehículo (VCM) (A)

⚠ ADVERTENCIA

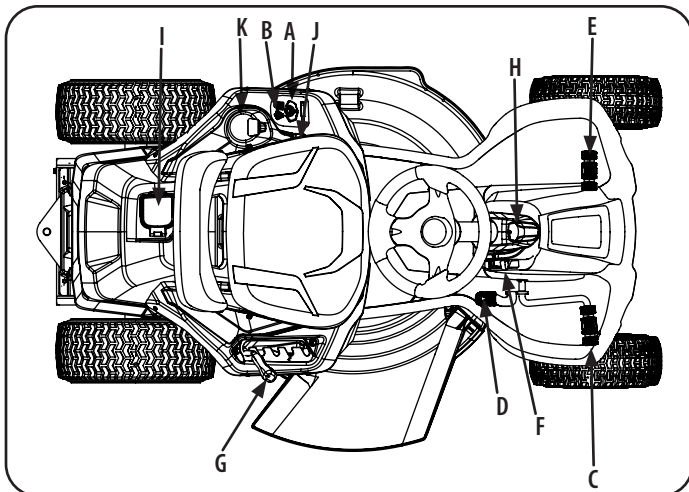
Nunca deje un tractor cortacésped en funcionamiento sin vigilancia. Siempre desconecte la toma de fuerza (PTO), ponga el freno de mano, pare el motor y retire la llave, para evitar que el motor arranque accidentalmente.

El Módulo de Control del Vehículo (VCM) está situado en el guardabarros izquierdo de la segadora de césped.

El VCM es donde están diversos botones de control para su tractor cortacésped. El VCM incluye el botón ENCENDIDO/DETENCIÓN, el botón PTO (ENCENDIDO/APAGADO de cuchillas), el botón Modo Precaución Marcha Atrás (RCM), la Pantalla LCD y el Indicador de Nivel de Batería.



⚠ PRECAUCIÓN

Antes de operar el tractor cortacésped, consulte los títulos Interruptores de Interbloqueo de Seguridad y Arranque del Tractor en la sección Funcionamiento de este manual para ver instrucciones detalladas sobre el VCM y funcionamiento del tractor cortacésped en el MODO PRECAUCIÓN MARCHA ATRÁS.

Botón de encendido/detención



Ubicado en el VCM, el botón de encendido/detención se usa para encender y detener el tractor cortacésped. Mientras está activo, el anillo indicador del botón de START/STOP (ENCENDIDO/APAGADO) se ilumina en color azul.

Botón PTO (ENCENDIDO/APAGADO de cuchillas)



Ubicado en el VCM, el botón PTO usa para hacer funcionar las cuchillas. Para activar la plataforma de corte (cuchillas ON), presione el botón PTO por un segundo. La luz indicadora amarillo que está debajo el botón PTO se encenderá y la Pantalla LCD mostrará "PLATAFORMA DE CORTE ENCENDIDA" durante dos (2) segundos, luego volverá al medidor horario. Volviendo a presionar el botón PTO la plataforma de corte se desactivará (cuchillas OFF). La luz indicadora amarillo que está debajo del botón PTO se apagará.

Botón de modo Precaución Marcha Atrás (RCM)



Ubicado en el VCM, el botón RCM permite al tractor cortacésped desplazarse marcha atrás con la o las cuchillas activadas (ON). Para activar el RCM, presione el botón RCM por tres segundos. Cuando está activado, la luz indicadora roja se ilumina. Para desactivar el RCM, vuelva a presionar el botón RCM. Cuando el RCM no está activado, la luz indicadora roja no se ilumina. Consulte Botón de Modo Precaución Marcha Atrás (RCM) para ver más información sobre el funcionamiento del tractor cortacésped en el modo precaución marcha atrás.

NOTA: No se recomienda cortar el césped en marcha atrás.

⚠ ADVERTENCIA

Tenga mucho cuidado cuando opere el montable en MODO DE PRECAUCIÓN MARCHA ATRÁS. Mire siempre hacia abajo y detrás de usted antes y durante la marcha atrás. No haga funcionar el montable cuando haya niños u otras personas cerca. Detenga el montable inmediatamente si alguien se acerca.

Botón de faros delanteros



Ubicado en el VCM, el botón de faros delanteros se utiliza para encender o apagar los faros delanteros.

Botón de Control de Velocidad Crucero



Ubicado en el VCM, si presiona el botón de control de velocidad crucero mientras el tractor cortacésped está en movimiento ello hace que el tractor cortacésped siga a una velocidad absoluta constante sin presionar el pedal de marcha adelante, y la pantalla LCD mostrará "CRUCERO ENCENDIDO" cuando el control de velocidad crucero esté activado. El control de velocidad crucero puede desactivarse presionando ya sea el botón de control de velocidad crucero, el pedal de freno o el pedal de marcha adelante.

NOTA: El control de velocidad crucero no se activará a la velocidad absoluta más rápida del tractor cortacésped. Si el operador intenta activarlo en esas condiciones, el tractor cortacésped se desacelerará automáticamente a la velocidad de corte absoluta óptima y más rápida.

NOTA: El control de velocidad crucero no se accionará durante la conducción marcha atrás.

Pantalla LCD e indicador de nivel de la batería

Ubicados en el VCM, la pantalla LCD y el indicador de nivel de la batería se usan para enviar instrucciones, advertencias e información sobre los sistemas de su tractor cortacésped y el nivel de batería de su tractor cortacésped.

Interruptor de llave (B)

El interruptor de llave se encuentra en la parte inferior del VCM y enciende el VCM cuando la llave está totalmente insertada.

El tractor cortacésped únicamente se encenderá si la llave está totalmente insertada y el botón ENCENDIDO/APAGADO está presionado. Al quitar la llave, el tractor cortacésped se apaga. Consulte la Figura 14.



Figura 14

NOTA: Antes de que se pueda encender el montable, se debe quitar la etiqueta de seguridad que cubre el interruptor de llave. Esta etiqueta está colocada para evitar el arranque accidental cuando el montable está en exhibición. Quítela para acceder al interruptor de llave.

Pedal de marcha adelante (C)

El pedal de marcha adelante está ubicado del lado derecho del tractor cortacésped, sobre el estribo. Presione el pedal de marcha adelante hacia adelante para que el tractor cortacésped se mueva en esa dirección. La velocidad absoluta también se controla con el pedal de marcha adelante. Cuanto más se presione el pedal, más rápido se moverá el tractor cortacésped. El pedal volverá a su posición original/neutral cuando no esté presionado.

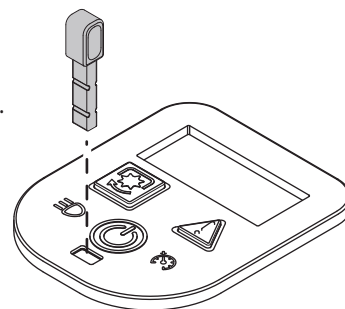
FUNCIONAMIENTO

Pedal de marcha atrás (D)

El pedal de marcha atrás está ubicado del lado derecho del tractor cortacésped, sobre el estribo. La velocidad absoluta también se controla con el pedal de marcha atrás. Cuanto más se presione el pedal, más rápido se moverá el tractor cortacésped. El pedal volverá a su posición original/neutral cuando no esté presionado.

Pedal del freno (E)

El pedal de freno está ubicado del lado izquierdo del tractor cortacésped, sobre el estribo. El pedal de freno se puede usar para detener el tractor cortacésped o para colocar el freno de mano.

NOTA: El pedal de freno debe estar totalmente presionado para arrancar el cortador de césped.

• Consulte más información en Interruptores de Interbloqueo de Seguridad.

Palanca del freno de mano (F)

La palanca del freno de mano está ubicada en el lado derecho del tractor cortacésped y se usa para activar el freno. Consulte la sección Aplicación del Freno de Mano de este manual para obtener instrucciones detalladas sobre la configuración del freno de mano. Consulte la sección Para Sacar el freno de mano de este manual para obtener instrucciones sobre cómo soltar el freno de mano.

Palanca de elevación de la plataforma (G)

1 Ubicada en el guardabarros derecho del montable, la palanca de elevación de la plataforma se utiliza para cambiar la altura de la plataforma de corte (5 posiciones). Para utilizarla, mueva la palanca hacia la izquierda, luego colóquela en la muesca que mejor se adapte a la aplicación deseada. La posición más baja es "1", y la posición más alta es la posición "5". La posición "1" tiene una altura de corte de aproximadamente 1 in (2,5 cm); la posición "5" tiene una altura de corte de aproximadamente 4 in (10 cm), y el cambio de altura es de aproximadamente 3/4 entre cada posición.

Faro delantero (H)

Los faros delanteros se encenderán cada vez que la llave esté en la posición ON y el botón de faros delanteros esté presionado. Para apagar los faros delanteros, vuelva a presionar el botón de faros delanteros.

Puerto de carga (I)

El puerto de carga se ubica en la parte trasera del tractor cortacésped. Para acceder al puerto de carga, levante la tapa del puerto de carga.

Puertos de carga USB (si se incluyen) (J)



Si vinieran incluidas, habrá un par de fuentes de alimentación USB ubicadas en el lado derecho del tablero. Los dos puertos USB tienen 2.1 A. Los puertos se pueden usar para cargar su teléfono u otros dispositivos USB.

⚠ ADVERTENCIA

Cuando esté encendiendo el motor no tenga ningún dispositivo enchufado en el puerto de carga USB. Ello podría dañar su dispositivo.

Portavasos (K)

El portavasos está ubicado a la izquierda del asiento del operador.

Funcionamiento

Interruptores de interbloqueo de seguridad

Este montable está equipado con un sistema de bloqueo de seguridad para protección del operador. Si el sistema de interbloqueo funciona mal, no se debe hacer funcionar el montable. Comuníquese con un distribuidor de servicio autorizado.

- El sistema de bloqueo de seguridad impide que el operador utilice el montable, a menos que el operador esté en el asiento con el pedal del freno completamente presionado o el freno de mano accionado y el pedal de marcha en la posición NEUTRAL.
- El montable no funciona con el cable de carga conectado en el orificio de carga y/o la cubierta del orificio de carga abierta o extraída.
- Si el operador abandona el asiento, el montable desconectará automáticamente las cuchillas y los motores.

NOTA: Para volver a encender el montable, siga los procedimientos de arranque adecuados.

⚠ ADVERTENCIA

NO opere el montable si el sistema de enclavamiento de seguridad funciona mal. El sistema fue diseñado para brindarle seguridad y protección.

Aplicación del freno de mano

1. Presione totalmente el pedal del freno y manténgalo hacia abajo con el pie.
2. Mueva la palanca del freno de mano hacia atrás, hasta la posición de freno de mano.
3. Suelte el pedal del freno para permitir que el freno de mano quede puesto.

Para sacar el freno de mano

1. Presione el pedal de freno y el freno de mano se soltará.

Fijación de la altura de corte

Seleccione la altura de corte de la plataforma de corte colocando la palanca de elevación de la plataforma en cualquiera de las cinco muescas de altura de corte, en el lado derecho del guardabarros trasero.

⚠ ADVERTENCIA

Mantenga las manos y los pies alejados de la abertura de descarga de la plataforma de corte.

Encendido del montable

1. Desenchufe el cable de carga (si fuera necesario). Si el cable sigue enchufado, aparecerá un recordatorio en la pantalla del VCM cuando se encienda el interruptor de llave.
2. Siéntese en el asiento del operador. Inserte la llave de encendido en el interruptor de llave.
3. Presione totalmente el pedal de freno o aplique el freno de mano.
4. Presione el botón de encendido/detención hasta que escuche dos bips.

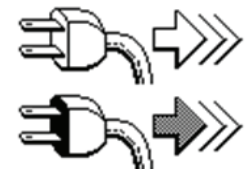

NOTA: El VCM y los motores de impulsión ya están activados y el tractor cortacésped está listo para empezar a funcionar.

Detención del tractor cortacésped

⚠ ADVERTENCIA

Si golpe algún objeto extraño, detenga el tractor cortacésped, gire la llave a la posición de apagado y quítelo. Revise el tractor cortacésped cuidadosamente para detectar daños. Repare el daño antes de volver a arrancar y hacer funcionar el tractor cortacésped.

1. Si la plataforma de corte está activada (cuchillas ON), presione el botón PTO para desactivar las cuchillas (cuchillas OFF) y aplicar el freno de mano.
2. Presione el botón de ENCENDIDO/ APAGADO (escuchará un solo bip).
3. Quite la llave para impedir el uso no autorizado por parte de niños u otras personas.

FUNCIONAMIENTO

Conducción del tractor cortacésped

ADVERTENCIA

- Evite los arranques súbitos, los excesos de velocidad y las detenciones intempestivas.
- No abandone el asiento del tractor cortacésped sin antes presionar el botón PTO para apagar la o las cuchillas y activar el freno de mano. Si deja el tractor cortacésped sin vigilancia, gire la llave hasta la posición OFF y retírela.
- Siempre mire hacia abajo y hacia atrás antes y mientras se desplaza marcha atrás, para evitar un accidente.

1. Desenganche el freno de mano.
2. Para conducir hacia ADELANTE, presione lentamente el pedal de marcha adelante.
3. Para conducir MARCHA ATRÁS, aplique lentamente el pedal de marcha atrás hasta alcanzar la velocidad deseada.
4. El tractor cortacésped se detiene soltando el pedal de marcha adelante o atrás y luego presionando el pedal de freno.

ADVERTENCIA

Antes de abandonar la posición del operador por cualquier motivo, desconecte las cuchillas, accione el freno de mano, gire el interruptor de llave hasta la posición OFF y extraiga la llave de encendido.

Modo Precaución Marcha Atrás (RCM)

El botón MODO PRECAUCIÓN MARCHA ATRÁS permite operar el tractor cortacésped marcha atrás con las cuchillas (PTO) activadas.

NOTA: No se recomienda cortar el césped en marcha atrás.

ADVERTENCIA

Tenga mucho cuidado cuando opere el tractor cortacésped en MODO PRECAUCIÓN MARCHA ATRÁS. Mire siempre hacia abajo y detrás de usted antes y durante la marcha atrás. No haga funcionar el tractor cortacésped cuando haya niños u otras personas cerca. Detenga el tractor cortacésped inmediatamente si alguien se acerca.

Para utilizar el MODO PRECAUCIÓN MARCHA ATRÁS:

NOTA: El operador DEBE estar sentado en el asiento del tractor cortacésped.

1. Ponga en marcha el tractor cortacésped como se indicó previamente.
2. Presione el botón RCM durante tres segundos hasta que se ilumine la luz indicadora roja. La luz indicadora roja seguirá encendida todo el tiempo que el MODO PRECAUCIÓN MARCHA ATRÁS esté activado.
3. Una vez activada (luz indicadora ON), se puede operar el tractor cortacésped en marcha atrás con las cuchillas de corte (PTO) activadas.
4. Siempre mire hacia abajo y hacia atrás antes y mientras opera en marcha atrás, para asegurarse de que no haya niños u otras personas cerca. Después de retomar la marcha adelante, presione el botón RCM para volver a la operación de corte normal.

El MODO PRECAUCIÓN MARCHA ATRÁS permanecerá activado hasta que:

- a. Se vuelva a presionar el botón RCM para apagar el modo (la luz indicadora roja se apaga).
- b. El operador abandone el asiento.
- c. Se presione el botón ENCENDIDO/ APAGADO.

Funcionamiento de la Toma de Fuerza (PTO)

Para hacer funcionar la PTO (ENCENDIDO/APAGADO de cuchillas), proceda de la siguiente manera:

Presione el botón PTO durante un segundo. Al activarse, la luz indicadora roja que está debajo del botón PTO estará encendida (ENCENDIDO de cuchillas). Vuelva a presionar el botón PTO durante un segundo, y la luz indicadora verde se apagará (APAGADO de cuchillas).

Abono (si se incluyen)

El abono es un proceso por el cual se recirculan los recortes de césped de manera repetida debajo de la plataforma de corte. Los recortes muy finos luego son despedidos hacia atrás para que se depositen en el césped y actúen como fertilizante natural. Consulte la sección Montaje de este manual para ver instrucciones sobre cómo instalar el kit de abono (si se incluyen).

Corte del césped

ADVERTENCIA

- Para ayudar a evitar el contacto con las cuchillas o una lesión por algún objeto que sea arrojado, mantenga a personas, ayudantes, niños y mascotas alejados al menos 75 pies (23 metros) del tractor cortacésped mientras está en funcionamiento. Mantenga a las personas, los niños y las mascotas en interiores durante el funcionamiento. Detenga el tractor cortacésped si alguien entra en la zona.
- Planifique el patrón de corte, para evitar que la descarga de materiales se dirija hacia caminos, aceras, observadores, etc. Evite además descargar material contra una pared u obstrucción, ya que esto podría hacer rebotar el material descargado contra el operador.

La siguiente información será de utilidad cuando use la plataforma de corte con su tractor cortacésped:

1. No corte ni conduzca a alta velocidad absoluta, especialmente si tiene instalado un kit de abono o un colector de césped.
2. Para obtener los mejores resultados, se recomienda que las primeras dos vueltas se corten en sentido de las agujas del reloj con la descarga mirando hacia el centro de su jardín. Después de las dos primeras vueltas, cambie la dirección para arrojar la descarga hacia afuera, para equilibrar el corte. Esto otorgará un mejor aspecto al césped.
3. No corte el césped demasiado corto. El césped corto es propicio para el crecimiento de malezas y se pone amarillo rápidamente cuando escasea la lluvia.
4. En terrenos difíciles, puede resultar necesario pasar por segunda vez el tractor cortacésped cortacésped sobre el área ya cortada, para obtener un corte más prolijo.
5. No intente cortar malezas o césped de una altura superior a 10" (25.4 cm). El tractor cortacésped fue diseñado para cortar el césped, NO para podar malezas.

SERVICIO Y MANTENIMIENTO

⚠ ADVERTENCIA

Antes de realizar cualquier tipo del mantenimiento/servicio, suelte todos los mandos y pare la maquina.

Siga el cronograma de mantenimiento que se presenta a continuación. En esta tabla sólo se describen pautas de servicio. **Póngase en contacto con un distribuidor de servicio autorizado para programar un servicio.**

	Antes del uso	Después de las primeras cinco horas (S01)	Cada cinco horas (S02)	Cada 10 horas (S03)	Cada 25 horas (S04)	Cada 50 horas (S05)	Cada 100 horas (S06)	Antes del almacenamiento
Limpe la parte superior y la parte inferior de la plataforma	✓							✓
Verifique/limpie alrededor de los fusibles, el cableado y los arneses de cables	✓							✓
Verifique/limpie alrededor de la transmisión y eje	✓							✓
Limpe el tractor cortacésped	✓							
Lubrique los ejes delanteros, llantas y ruedas de la plataforma					✓			✓
Lubrique los puntos de pivote de los pedales, freno de mano y varillaje de elevación				✓				✓
Verifique la presión de los neumáticos/infle de acuerdo con la especificación que figura en los laterales de las ruedas	✓		✓					
Verifique el nivel/inclinación de la plataforma/Ajuste según sea necesario					✓			✓
Revise las cuchillas/afile o reemplace según sea necesario	✓			✓				✓
Cargue la batería	✓							✓
Revise el sistema de interbloqueo de seguridad				✓				
Verifique el tiempo de detención de las cuchillas del tractor				✓				
Verifique el ajuste del perno de montaje de la cuchilla (ajuste hasta 450-600 pulgadas-libras (51.9-67.8 N-m))		✓				✓		✓
Afile la cuchilla				✓				
Compruebe que todos los elementos de ferretería estén en su lugar y asegurados				✓			✓	

¡IMPORTANTE! Lleve consigo el cargador de baterías cuando llegue a su distribuidor de servicio autorizado para cualquier servicio programado.

⚠ PELIGRO

- Los componentes eléctricos de este montable no se pueden reparar. Consulte al distribuidor de servicio autorizado ante cualquier necesidad de servicio.
- Haga reparar el montable por un técnico calificado que use únicamente piezas de repuesto idénticas. Esto asegurará que se mantenga la seguridad del montable.

NOTA: A intervalos de tiempo relevantes, se mostrarán recordatorios en la VCM. (S02) mostrado por ejemplo.

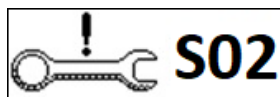

Cuidado del montable posterior al funcionamiento

Cada vez que se utilice el tractor cortacésped, se deben implementar los siguientes procedimientos para extender su vida útil y garantizar condiciones de operación seguras.

⚠ PELIGRO

Si no se siguen estas recomendaciones, usted u otras personas pueden sufrir lesiones graves, o pueden producirse daños en el montable.

SERVICIO Y MANTENIMIENTO

Limpeza de la parte inferior de la plataforma

⚠️ ADVERTENCIA

Para evitar lesiones graves, no use agua para limpiar el montable, las baterías o el cargador de baterías. No utilice detergentes fuertes. Los productos de limpieza para el hogar que contienen aceites aromáticos como pino y limón, y los disolventes como el queroseno, pueden dañar el plástico.

Debe limpiar la parte inferior de la plataforma del tractor cortacésped después de cada uso ya que se acumulan recortes de césped, hojas, suciedad y otros desechos. Esta acumulación de recortes de césped, etc. no es aconsejable porque produce óxido y corrosión.

1. Quite cualquier acumulación de césped, hojas y desechos que haya sobre o alrededor del motor y la parte inferior del tractor cortacésped (NO USE AGUA). Limpie el tractor cortacésped con un paño seco.

¡IMPORTANTE! No utilice una lavadora a presión o manguera de jardín para limpiar su tractor cortacésped. Pueden ocasionar daño a los componentes eléctricos, o al motor eléctrico. El uso de agua acortará la vida útil de la máquina y reducirá su capacidad de servicio.

Limpeza del tractor cortacésped

⚠️ ADVERTENCIA

Si el tractor cortacésped ha estado en funcionamiento recientemente, las superficies metálicas estarán calientes y pueden causar quemaduras en la piel. Deje que el montable se enfríe durante al menos cinco minutos. Tenga precaución para evitar quemaduras.

El montable se debe limpiar después de cada uso y bajo ciertas condiciones; es decir, en condiciones secas o cuando se haga abono, puede ser necesario realizar limpiezas adicionales.

Una de las mejores maneras de mantener el funcionamiento eficiente de su tractor cortacésped y reducir el riesgo de incendio es eliminar regularmente la acumulación de desechos del montable. Siga las recomendaciones a continuación y contacte a su distribuidor autorizado si tiene alguna pregunta.

- Deje que la máquina se enfríe en un área abierta antes de limpiarla.
- No utilice agua sobre ninguna parte del tractor cortacésped. Ello podría dañar los componentes eléctricos del tractor cortacésped. Podrá mantener el tractor cortacésped limpio mediante el uso de aire comprimido y/o soplador de hojas o cepillo, esponja húmeda o trapo.



Figura 15

- Limpie alrededor de fusibles y arneses de cables.
- Limpie la parte superior de la plataforma del tractor cortacésped. Consulte la Figura 15.
- Limpie alrededor y cerca de la transmisión y el eje. Vea la Figura 16.

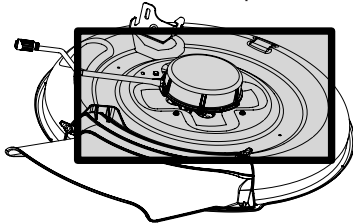

Figura 16

- Se pueden acumular residuos en cualquier parte del montable, especialmente en superficies horizontales. Puede ser necesario cuando corte césped en condiciones secas o cuando haga abono.
- Una lubricación excesiva podría propiciar la acumulación de desechos. La reparación inmediata y la eliminación de lubricación excesiva pueden ayudar a reducir los riesgos de incendio.

- Además de limpiar el tractor cortacésped antes de utilizarlo y antes de guardarlo, no intente cortar césped demasiado crecido (de 10" (25.4 cm) o más de altura), seco (como un pastizal) o pilas de hojas secas. El césped o las hojas que están secos podrían acumularse sobre la plataforma del tractor cortacésped presentando un potencial peligro de incendio.

Lubricación

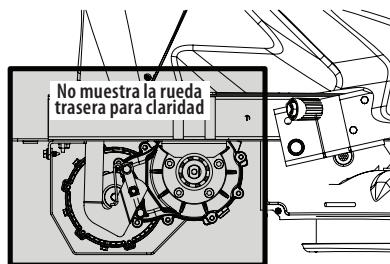
⚠️ PELIGRO

Los desperfectos de cojinetes y el sobrecalentamiento podrían provocar un incendio. Siempre siga las instrucciones de este manual en cuanto a dónde lubricar y su frecuencia. Contáctese con su distribuidor autorizado si tiene alguna pregunta sobre dónde y cada cuánto tiempo lubricar o acerca de ruidos inusuales procedentes de lugares donde podría haber un cojinete.

⚠️ ADVERTENCIA

Antes de lubricar, reparar o inspeccionar, siempre desconecte la PTO, aplique el freno de mano, coloque la llave en posición OFF y quítela para evitar cualquier encendido accidental.

Ejes delanteros

Cada extremo de la barra de pivote delantera del montable puede estar equipado con un engrasador. Lubrique con una pistola de grasa cada 25 horas de funcionamiento.

Ruedas traseras

Las ruedas traseras se deben retirar de los ejes una vez por temporada. Lubrique bien los ejes y las llantas con una grasa multiusos antes de reinstalarlos.

Puntos de pivote y varillaje

Lubrique todos los puntos de pivote del sistema de transmisión, freno de mano y varillaje de elevación cada diez horas con un aceite ligero.

NOTA: No es necesario engrasar el piñón de dirección o la interfaz del sector dentado. Si lo hace, se acumulará suciedad en estas piezas, y esto puede afectar el rendimiento de la dirección.

Ajustes

⚠️ ADVERTENCIA

Antes de realizar ajustes, siempre desconecte la PTO, aplique el freno de mano, coloque la llave en posición OFF y quítela para evitar el encendido accidental. Proteja sus manos utilizando guantes reforzados cuando manipule las cuchillas.

Plataforma

Nivelación delantero-posterior

Es posible ajustar la inclinación de la plataforma de corte. El frente de la plataforma debe estar entre 0" (a nivel) y 1/4 (6.4mm) más bajo que la parte posterior de la plataforma. De ser necesario, realice un ajuste de la siguiente manera:

1. Con el tractor cortacésped estacionado sobre una superficie firme y nivelada, ubique la palanca de elevación de la plataforma en la posición media y rote la cuchilla, de manera que quede alineada con el frente y la parte posterior del montable.
2. Mida la distancia desde la parte delantera de la punta de la cuchilla hasta el suelo, y desde la parte posterior de la punta de la cuchilla hasta el suelo. La primera medición debe ser de entre 0" (a nivel) y 1/4 (6.4 mm) in menor que la segunda. Determine la distancia aproximada necesaria para un ajuste adecuado y, de ser necesario, siga con el paso siguiente.

SERVICIO Y MANTENIMIENTO

3. Ubique la tuerca de seguridad con brida en el extremo frontal de la varilla de elevación de la PTO (b). Consulte la Figura 17.
 - a. Apriete la tuerca de seguridad con brida para levantar la parte frontal de la plataforma.
 - b. Afloje la tuerca de seguridad con brida para bajar la parte frontal de la plataforma.



Figura 17

Ajuste del freno de mano

Si el tractor cortacésped no se detiene por completo cuando se presiona totalmente el pedal de freno, o si las ruedas traseras del tractor cortacésped pueden rodar con el freno de mano colocado, el freno necesita ajustes. Consulte al distribuidor de servicio autorizado para realizar un ajuste del freno.

Ajuste del punto muerto

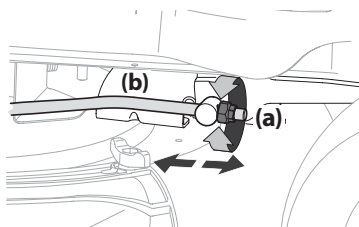
Si el tractor cortacésped se desliza hacia adelante o hacia atrás cuando no se presiona el pedal de marcha adelante ni el de marcha atrás, póngase en contacto con el distribuidor local autorizado para que regule correctamente el ajuste de punto muerto.

Ajuste del asiento

Refíerea la sección Montaje para instrucciones sobre ajustar el asiento.

Servicio

Extracción de la plataforma de corte

Para extraer la plataforma de corte, proceda de la siguiente manera:

1. Extraiga la llave de encendido y accione el freno de mano.
2. Baje la plataforma colocando la palanca de elevación de la plataforma hasta la posición más baja (N.º 1) en el guardabarros derecho.
3. Extraiga el pasador de chaveta (a) con unión curva y la arandela plana (b) del conjunto de elevación de la plataforma y guárdelo para volver a colocarlo posteriormente. Consulte la Figura 18.
4. Desconecte el motor de la plataforma de los adaptadores de la parte derecha o inferior del montable. Gire el conector más grande (a) 1/4 de vuelta en sentido contrario a las agujas del reloj y empuje hacia abajo. Repita el procedimiento con el conector más pequeño (b).



Figura 18

NOTA: Su cortacésped puede tener una de dos configuraciones diferentes de conectores de motor de plataforma. Si su cortacésped tiene conectores posicionados horizontalmente, consulte la Figura 19. Si su cortacésped tiene conectores posicionados verticalmente, consulte la Figura 20.

NOTA: Desconecte siempre el conector más grande primero.

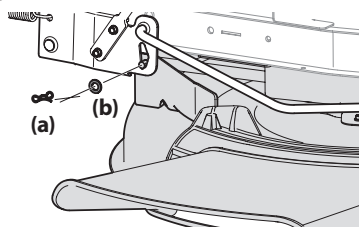

Figura 19



Figura 20

5. Extraiga los pasadores de chaveta con unión curva (a) que aún están sujetando la plataforma al montable, como se indica en la Figura 21.

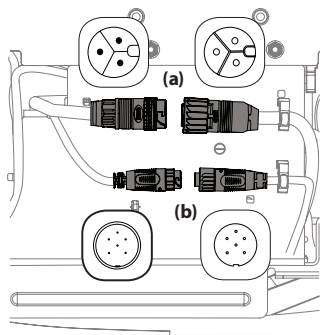

Figura 21

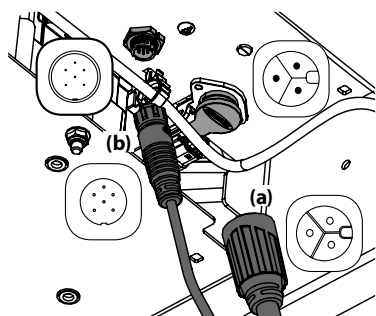
6. Desconecte el conector del cable (a) del interruptor de seguridad (b) de la parte trasera del canal de descarga. Consulte la Figura 22.

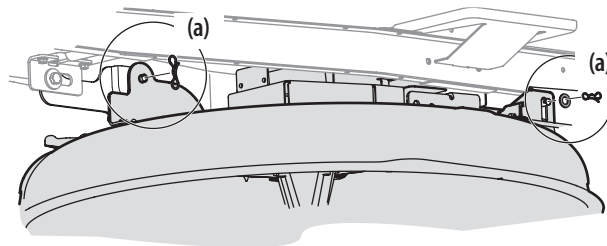

Figura 22

7. Mueva la palanca de elevación de la plataforma hasta la posición más alta (N.º 5) en el guardabarros derecho para levantar los brazos de elevación de la plataforma y sacarlos del paso.
8. Deslice suavemente la plataforma de corte (desde el lado izquierdo) hacia afuera desde la parte inferior del montable.

Instalación de la plataforma de corte

1. Eleve la palanca de elevación de la plataforma hasta la posición más alta (N.º 5) en el guardabarros derecho para mover los brazos de elevación de la plataforma y sacarlos del paso.
2. Deslice suavemente la plataforma de corte (desde el lado izquierdo) nuevamente hacia la parte inferior del montable.
3. Conecte el conector del cable (a) en el interruptor de seguridad (b) de la parte trasera del canal de descarga. Consulte la Figura 22.

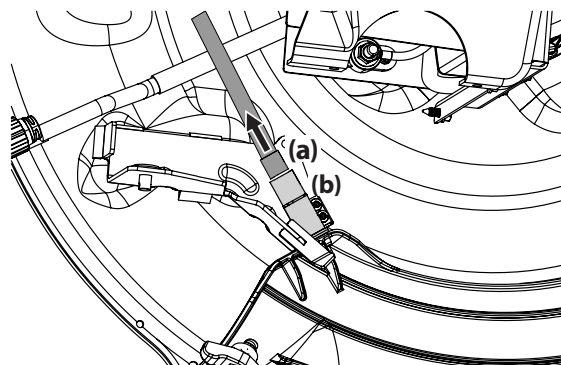
NOTA: Asegúrese de reconectar el conector del cable al interruptor de seguridad en la Figura 20; el montable no funcionará si el interruptor de seguridad no está correctamente conectado.

4. Coloque la manija de elevación de la plataforma en la posición más baja (N.º 1).
5. Asegure la plataforma a los brazos de elevación de la plataforma utilizando dos pasadores de chaveta con unión curva. Consulte la Figura 21.

NOTA: Los pasadores de chaveta con unión curva (a) se deben volver a colocar de arriba hacia abajo.

6. Desconecte los motores de la plataforma a los adaptadores de la parte derecha o inferior del montable. Conecte siempre el conector más grande primero y, luego, el conector más pequeño. Consulte la Figura 19.

NOTA: Cuando reconecte los motores de la plataforma, debe asegurarse de que las conexiones sean seguras.

SERVICIO Y MANTENIMIENTO

Cuchilla

⚠ ADVERTENCIA

- Apague el tractor cortacésped y quite la llave antes de extraer la(s) cuchilla(s) de corte para su afilado o reemplazo. Proteja sus manos utilizando guantes reforzados cuando maneje las cuchillas.
- Inspeccione periódicamente la cuchilla y/o el motor de la plataforma en busca de rajaduras o daños, especialmente después de golpear un objeto extraño. No haga funcionar el tractor cortacésped hasta después de haber reemplazado los componentes dañados.

⚠ PRECAUCIÓN

Si el borde cortante de la cuchilla ha sido afilado previamente o si existe una separación de metal, reemplace las cuchillas por otras nuevas.

Afilado o reemplazo de las cuchillas

NOTA: Puede resultar más fácil cambiar la cuchilla empezando primero por extraer la plataforma de la parte inferior del montable, (consulte la sección Extracción de la plataforma de corte en partes anteriores de esta sección); luego voltee con delicadeza la plataforma para dejar al descubierto su parte inferior. Sin embargo, es posible cambiar la cuchilla sin sacar la plataforma del montable. Si se intenta cambiar la cuchilla sin sacar la plataforma del montable, primero se debe mover la palanca de elevación de la plataforma hasta su posición de corte más elevada (N.º 5).

1. Extraiga el adaptador de abono, el canal de la plataforma o el canal de la embolsadora, si viene equipado, dejando a la vista la abertura del canal de la plataforma.
2. Use un bloque de madera o un 2 x 4, insértele dentro de la abertura de la plataforma y haga girar la cuchilla hasta que la madera haga cuña entre la abertura de la plataforma y la cuchilla de corte, como se indica en la Figura 23.
3. Aque el perno (a) y el soporte de campana de la cuchilla (b) que sostienen la cuchilla (c) y el adaptador (d) al motor de la plataforma. Consulte la Figura 24.
4. Extraiga la cuchilla (c) y el adaptador (d) del husillo del motor de la plataforma. Consulte la Figura 24.



Figura 23



Figura 24

5. Para afilar la cuchilla de corte correctamente, extraiga cantidades iguales de metal de ambos extremos de las cuchillas a lo largo de los bordes cortantes, paralelo al borde de caída, a un ángulo de 25° a 30°. Afile siempre cada borde de las cuchillas de corte de forma pareja para mantener un equilibrio adecuado entre las mismas. Consulte la Figura 25.
6. Pruebe el equilibrio de la cuchilla usando un compensador de cuchillas. Afile el metal del lado pesado hasta que quede bien equilibrada.

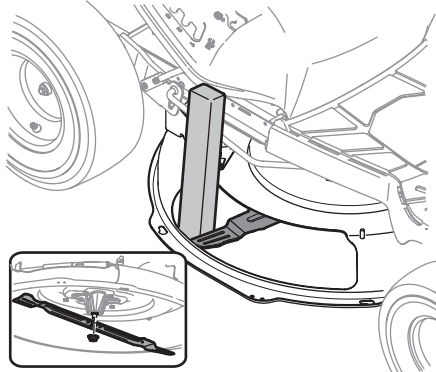

Figura 25

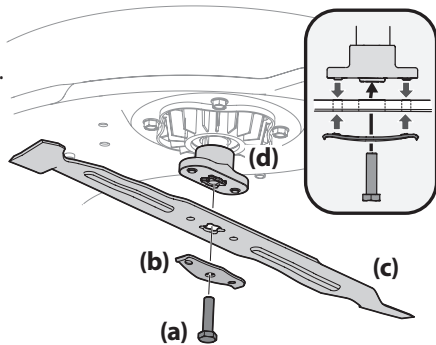
⚠ ADVERTENCIA

Una cuchilla mal equilibrada causará exceso de vibración y puede dañar el montable y/o causar lesiones.

- NOTA:** Cuando reemplace la cuchilla, asegúrese de instalarla con el lado marcado "Bottom" (inferior) (o con el lado que posee un número de pieza estampado) mirando al piso cuando la cortadora de césped está en posición de operación.
7. Una vez que esté correctamente afilada, vuelva a instalar la cuchilla. Ajuste hasta 450-600 pulgadas-libras (50.9-67.8 N-m).

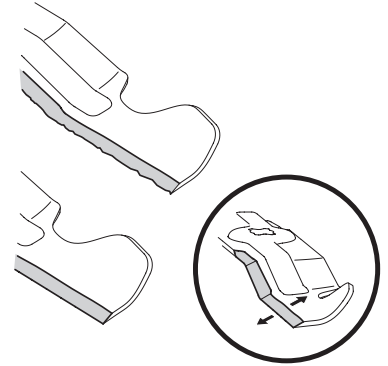
Almacenamiento fuera de temporada

Almacenamiento del tractor cortacésped

- Deje que el tractor cortacésped se enfríe en un área abierta antes de almacenarlo.
- No estacione el tractor cortacésped cerca de cualquier material inflamable (madera, ropa o productos químicos) o de llamas abiertas o cualquier otra fuente potencial de ignición (hornos, calentadores de agua u otros tipos de calefactores).
- Quite todos los materiales combustibles del tractor cortacésped antes de guardarlo. Vacíe las cajas de carga y los colectores o contenedores de césped.

Retiro del tractor cortacésped del lugar de almacenamiento

1. Cargue totalmente la batería e infle los neumáticos a la presión recomendada.
2. Conduzca el tractor cortacésped sin carga para estar seguro de que todos los sistemas del tractor cortacésped funcionan correctamente.

Almacenamiento de la batería

1. La batería debe guardarse con carga completa. Una batería descargada puede congelarse más rápidamente que una batería cargada en temperaturas frías.
2. El cargador de la batería debe permanecer conectado en el puerto de carga cuando no está en uso.
3. Si no fuera posible mantener el cargador conectado durante el tiempo de almacenamiento fuera de temporada, se debe cargar la batería por completo una vez al mes.

NOTA: Lleva aproximadamente 4 horas cargar por completo la batería. Dejar la batería conectada al cargador por más de 4 horas no daña la batería.

4. La batería no debe dejarse descargada. Ello podría ocasionar un daño permanente a la batería.
5. Recargue totalmente la batería antes de volver a poner el tractor cortacésped en servicio.

SERVICIO Y MANTENIMIENTO

Eliminación de la batería

Eliminación de Baterías Dañadas o Agotadas

ADVERTENCIA

- Esta batería contiene el siguiente material tóxico y corrosivo: ION DE LITIO, un material tóxico.
- No use baterías rotas o con grietas, aun cuando no tengan pérdidas. Cambie las baterías dañadas o agotadas por baterías nuevas. ¡NO INTENTE REPARAR LAS BATERÍAS! Los intentos de reparación pueden producir lesiones personales graves debido a explosión o descarga eléctrica.

Para evitar lesiones personales y daños ambientales:

- No intente retirar ni destruir ningún componente de la batería. No abra ni mutile la batería. Si se produce una pérdida, los electrolitos emitidos son corrosivos y tóxicos. No deje que la solución entre en contacto con sus ojos o su piel y no trague solución.
- No arroje la batería junto con la basura domiciliar normal.
- No arroje la batería al fuego. El elemento de la batería puede explotar.
- No elimine la batería en un lugar donde pase a ser parte de algún relleno sanitario o de los desechos sólidos municipales.
- Póngase en contacto con su distribuidor de servicio autorizado para el correcto reciclado de la batería.

Solución de problemas

Problema	Causa	Solución
Demasiada vibración	<ol style="list-style-type: none"> 1. La cuchilla está floja o desbalanceada. 2. Cuchilla de corte dañada, desbalanceada o doblada. 	<ol style="list-style-type: none"> 1. Apriete la cuchilla de corte y el husillo de la plataforma. 2. Reemplace la cuchilla.
Corte irregular	<ol style="list-style-type: none"> 1. Plataforma nivelada incorrectamente. 2. Cuchilla de corte desafilada o dañada. 3. Presión de neumáticos desigual. 	<ol style="list-style-type: none"> 1. Haga un ajuste de la plataforma de adelante hacia atrás. 2. Afile o cambie la cuchilla de corte. 3. Verifique y corrija la presión de los cuatro neumáticos.
Tractor cortacésped no abona el césped	<ol style="list-style-type: none"> 1. Césped húmedo. 2. Césped demasiado alto. 3. Cuchilla desafilada. 	<ol style="list-style-type: none"> 1. No procese abono cuando el césped está mojado. 2. Corte una vez a una altura de corte elevada y luego vuelva a realizar el corte a la altura deseada, o siga una ruta de corte más estrecha. 3. Afile o cambie la cuchilla.
El tractor cortacésped se detuvo o no arranca	<ol style="list-style-type: none"> 1. Falla en el sistema eléctrico. 	<ol style="list-style-type: none"> 1. Apague y vuelva a encender el tractor cortacésped. Si el problema persiste, comuníquese con un distribuidor de servicio autorizado.
Las cuchillas no giran/se detuvieron	<ol style="list-style-type: none"> 1. Sobrecarga. 2. Batería baja. 	<ol style="list-style-type: none"> 1. Deje que el motor de la plataforma se enfríe/eleve la altura de la plataforma. 2. Regrese al hogar; conéctela al cargador.
Las cuchillas se detuvieron durante el desplazamiento marcha atrás	<ol style="list-style-type: none"> 1. Las cuchillas se detuvieron. 	<ol style="list-style-type: none"> 1. Vuelva a encender las cuchillas (PTO) Asegúrese de que esté activado el Modo Precaución Marcha Atrás.
Velocidad reducida	<ol style="list-style-type: none"> 1. Batería baja. 2. Sobrecarga. 	<ol style="list-style-type: none"> 1. Cargue la batería según las instrucciones del manual del cargador de la batería. 2. Eleve la plataforma.



















SERVICIO Y MANTENIMIENTO

Mensajes de la Pantalla LCD

Mensaje	Descripción
	Baja Temperatura de Batería: Mueva el tractor cortacésped a un lugar cálido y deje que la batería se caliente. Si el problema persiste, póngase en contacto con personal de servicio calificado.
Alta Temperatura de Batería  Alta Temperatura de Plataforma/ Motor de Transmisión 	ALTA Temperatura: Apague el tractor cortacésped, deje que se enfríe y vuelva a encenderlo. Si el problema persiste, póngase en contacto con personal de servicio calificado.
	Desenchufe el cable/Cierre la puerta del puerto de carga: Antes de encender y hacer funcionar el tractor cortacésped, se debe desenchufar el cable y cerrar correctamente la puerta del puerto de carga.
	Control de velocidad cruceo ENCENDIDO: El control de velocidad cruceo está activado cuando el icono aparece en pantalla.
	Sobrecarga en Plataforma de Corte: Plataforma y transmisión apagadas. Apague el tractor cortacésped, limpie debajo de la plataforma como se indica en la sección Cuidado del Tractor Posterior al Funcionamiento, y vuelva a encender el tractor cortacésped. Eleve la plataforma y/o corte a ritmo más lento. Si el problema persiste, póngase en contacto con personal de servicio calificado.

Fallas

Las fallas se muestran como códigos de cuatro dígitos correspondiendo el primer número (después de la "E") al subsistema afectado. Estas fallas podrían interrumpir el funcionamiento de la plataforma o transmisión o de todo el tractor cortacésped. En ese caso, apague el tractor cortacésped y deje que se enfríe antes de volver a encenderlo. Si estas fallas persisten, comuníquese con personal de servicio calificado.

Código	Descripción
 E1__ 	Todas las Fallas Relacionadas con el VCM
 E2__ 	Fallas en Motor de Plataforma Izquierda/Fallas en Motor de Plataforma Única
 E3__ 	Fallas en Motor de Plataforma Derecha (si se incluye)
 E4__ 	Fallas en Motor de Plataforma Central (si se incluye)
 E5__ 	Fallas en Motor de Transmisión Izquierda/Fallas en Motor de Transmisión Única
 E6__ 	Fallas en Motor de Transmisión Derecha (si se incluye)
 E7__ 	Fallas de Batería
 E8__ 	Fallas de Batería
 E9__ 	Fallas de Batería

MANUEL DE L'UTILISATEUR

Tracteur à batterie au lithium-ion

Identification du produit

Avant d'installer et de mettre en marche votre nouvel équipement, veuillez chercher la plaque du modèle et enregistrer l'information dans la section offerte à cet effet à droite. Vous pouvez localiser la plaque du modèle en soulevant le siège et en regardant sous la plateforme du siège. Ces renseignements seront indispensables pour faire la demande d'assistance technique par l'intermédiaire de notre site Web ou d'un atelier de réparation agréé local.

NUMÉRO DE MODÈLE

3	3			2	7	J	D			
---	---	--	--	---	---	---	---	--	--	--

NUMÉRO DE SÉRIE

--	--	--	--	--	--	--	--	--	--	--

Table des matières

<i>Consignes de sécurité</i>	2	<i>Entretien et Maintenance</i>	12
<i>Assemblage</i>	7	<i>Pièces/Garantie</i>	<i>Voir supplément séparé</i>
<i>Utilisation</i>	9		

▲ AVERTISSEMENT

Lisez attentivement les consignes de sécurité et les instructions de ce manuel avant d'utiliser votre appareil.
Afin d'écartier tout risque d'accident et de blessure.

▲ AVERTISSEMENT

PROPOSITION 65 DE LA CALIFORNIE

Cancer et effet nocif sur la reproduction – www.P65Warnings.ca.gov.

NOTE : Ce manuel est commun à plusieurs modèles dont les caractéristiques peuvent différer du vôtre, de même que le modèle illustré.

CONSIGNES DE SÉCURITÉ

⚠ AVERTISSEMENT

⚠ Les consignes importantes sont précédées de ce symbole. Si vous ne les respectez pas, vous risquez de vous blesser grièvement ou de causer des dommages matériels. Veuillez lire et respecter toutes les instructions du présent manuel avant d'utiliser cet appareil afin d'écartier tout risque d'accident et de blessure. Lorsque vous voyez ce symbole, RESPECTEZ L'AVERTISSEMENT !

⚠ DANGER

Cette machine doit être utilisée conformément aux consignes de sécurité qui figurent dans la notice d'utilisation. Comme avec tout appareil motorisé, une négligence ou une erreur de la part de l'utilisateur peut entraîner des blessures graves. Cette machine peut amputer mains et pieds et projeter des débris. Par conséquent, le non-respect de ces consignes peut causer des blessures corporelles graves et même mortelles.

Système de batterie au lithium-ion

L'entretien du système exige des précautions particulières et une bonne connaissance du système. Il doit être effectué par un technicien qualifié. Pour l'entretien et la réparation de ce système, apportez votre appareil à un centre de service agréé. Utilisez toujours des pièces de rechange d'origine pour cet appareil.

Utilisation en général

1. Assurez-vous de lire et de bien comprendre toutes les instructions qui figurent sur la machine et dans la notice d'utilisation avant de l'assembler et de la mettre en marche. Conservez cette notice d'utilisation à un endroit sûr pour toute consultation ultérieure et pour commander des pièces de rechange.
2. Familiarisez-vous avec les commandes et leur fonctionnement avant de vous en servir. Sachez comment arrêter la machine et débrayer les commandes rapidement.
3. Ne permettez jamais à des enfants de moins de 14 ans de se servir de la machine. Des enfants plus âgés doivent lire et comprendre le mode d'emploi de la machine et les consignes de sécurité. Un adulte doit leur apprendre à se servir de cette machine et les surveiller.
4. Seuls des adultes responsables connaissant bien le fonctionnement de la machine doivent être autorisés à s'en servir.
5. Faites toujours preuve de bon sens dans des situations qui n'ont pas été abordées dans cette notice d'utilisation. Adressez-vous au concessionnaire agréé en cas de besoin.
6. Selon la Commission américaine de sécurité des produits de consommation (CPSC) et l'Environmental Protection Agency (EPA) des États-Unis, ce produit a une durée de vie estimée à sept (7) ans, dans des conditions normales d'utilisation. À la fin de sa vie utile, faites inspecter le produit chaque année pour vous assurer que tous les systèmes mécaniques et de sécurité fonctionnent correctement, en toute sécurité et ne sont pas portés excessivement. Ne pas le faire peut entraîner un accident, des blessures ou la mort.

Avant d'utiliser l'appareil

1. Examinez soigneusement la zone de travail. Ramassez les pierres, bâtons, fils métalliques, os, jouets et autres objets qui risquent d'être projetés par les lames. Les objets projetés par la machine peuvent causer des blessures graves.
2. Gardez les spectateurs, les animaux de compagnie et les enfants à une distance d'au moins 23 m (75') de la machine quand elle est en marche. Arrêtez la machine si quelqu'un s'approche.
3. Vérifiez la direction de la goulotte d'éjection de tondeuse autoportée et ne l'orientez jamais vers des personnes.
4. Portez toujours des lunettes de sécurité en utilisant la machine ou en effectuant un réglage ou une réparation. Les objets risquent de ricocher et de blesser grièvement quelqu'un dans les yeux.
5. Portez des chaussures robustes à semelle épaisse et des vêtements bien ajustés. Ne portez jamais des vêtements lâches ni des bijoux qui risquent de se prendre dans les pièces en mouvement. N'utilisez jamais la machine pieds nus ou en portant des sandales.

6. Ne chargez pas et n'utilisez pas l'appareil sous la pluie ou dans des endroits humides.
7. N'utilisez que des accessoires et équipement annexe homologués par le fabricant de la machine. Veuillez lire, bien comprendre et suivre toutes les instructions qui accompagnent l'accessoire ou l'équipement annexe.

Utilisation

1. Les statistiques disponibles révèlent que les conducteurs de plus de 65 ans sont impliqués dans un grand nombre d'accidents mettant en cause des tondeuses autoportées de jardin. Nous recommandons par conséquent à ces conducteurs d'évaluer sérieusement leur aptitude à utiliser ce genre d'équipement en toute sécurité.
2. Serrez le frein de stationnement avant de démarrer l'appareil.
3. Prévoyez de travailler en évitant de projeter l'herbe vers des rues, des trottoirs, des spectateurs, etc. Évitez d'éjecter l'herbe en direction d'un mur ou d'un obstacle. De cette façon, les débris éventuels ne risquent pas de ricocher et de blesser quelqu'un.
4. En cas de défaillance du système ou des batteries, l'appareil peut rouler librement sur une pente. Appuyez sur la pédale de frein pour garder le contrôle et arrêter l'appareil. Redémarrez l'appareil. Si le problème persiste, adressez-vous à un centre de service agréé.
5. Ne placez jamais vos mains ou vos pieds près d'une pièce en mouvement ou sous le plateau de coupe. Les lames peuvent amputer mains et pieds.
6. Faites attention aux trous, ornières, bosses, roches et autres objets. Prenez garde aux terrains accidentés car votre appareil pourrait se renverser. L'herbe haute peut camoufler des obstacles.
7. Vérifiez le dégagement vertical avant de passer sous des branches basses, des fils électriques, un portail ou dans toute autre situation où le conducteur risque d'être frappé et éjecté de la machine et de se blesser grièvement.
8. Ne laissez jamais une machine en marche non surveillée. Débrayez toujours les lames, mettez le levier de vitesses au point mort, serrez le frein de stationnement, arrêtez le moteur et enlevez la clé avant de quitter la machine.
9. Débrayez les lames, serrez le frein à main, pressez le bouton MARCHE/ARRÊT et attendez l'arrêt complet des lames avant de retirer le bac récupérateur, de déboucher le déflecteur d'éjection ou d'effectuer un réglage ou une réparation.
10. Cette machine a été conçue pour tondre un gazon résidentiel normal ne mesurant pas plus de 25 cm (10") de haut. N'essayez pas de tondre de l'herbe très haute, de l'herbe sèche (dans un pré par exemple) ou une pile de feuilles sèches. Les débris peuvent s'accumuler sous le plateau de coupe ou entrer en contact avec le tuyau d'échappement du moteur, d'où un risque d'incendie.

CONSIGNES DE SÉCURITÉ

11. Débrayez les lames avant de passer en marche arrière. Reculez lentement. Regardez toujours derrière vous avant de reculer et en reculant.
12. Ne transportez JAMAIS de passagers.
13. Ne vous approchez pas à moins de 3 mètres (10 pieds) des rebords surélevés, des fossés, des remblais ou des rives. Vous risquez d'y tomber si une roue se retrouve dans le vide ou si le sol s'effondre sous le poids de l'appareil.
14. L'absence du clapet de la goulotte d'éjection ou un clapet endommagé peut causer des blessures en cas de contact avec les lames ou projeter des objets.
15. Il est dangereux d'utiliser cet appareil sans son déflecteur d'éjection, son bouchon de déchiquetage ou sans un sac à herbe.
16. Attention : les bacs récupérateurs et autres accessoires affectent l'équilibre de l'appareil. Suivez les instructions du fabricant.
17. Arrêtez les lames avant de traverser une allée recouverte de gravier, un trottoir ou une route et quand vous ne tondez pas.
18. Faites attention à la circulation à proximité d'une route. Cette machine ne doit pas être utilisée sur un chemin public.
19. Travaillez en plein jour ou avec un éclairage artificiel satisfaisant.
20. Ne vous servez pas de la machine après avoir bu des boissons alcoolisées ou pris des médicaments.
21. Ralentissez avant de tourner. Conduisez sans à-coups. Évitez une conduite saccadée et n'allez pas trop vite.
22. Ne touchez pas au moteur car il devient chaud et pourrait vous brûler. Laissez le moteur refroidir pendant cinq minutes avant d'effectuer un réglage ou une réparation.
23. Ne passez pas au point mort pour descendre une pente. Un excès de vitesse peut vous faire perdre le contrôle, ce qui peut entraîner un accident grave, voire mortel.

Enfants

1. Un accident grave risque de se produire si le conducteur n'est pas toujours très vigilant en présence d'enfants. Les enfants sont souvent attirés par une machine et la tonte de l'herbe. Ils ne se rendent pas compte des dangers. Ne supposez jamais qu'ils vont rester là où vous les avez vus.
2. Les personnes à proximité, les enfants ou les animaux de compagnie doivent être sous la surveillance d'un adulte autre que l'utilisateur de l'appareil et doivent rester à l'intérieur. Arrêtez immédiatement l'appareil dès que quelqu'un s'approche.
3. Ne transportez jamais d'enfants, même si les lames ne tournent pas. Ils risquent de tomber et d'être grièvement blessés ou de gêner le fonctionnement sécuritaire de la machine. Des enfants qui ont déjà monté sur l'appareil peuvent s'approcher pour un autre tour et peuvent être écrasés.
4. Restez vigilant et arrêtez l'appareil dès qu'ils s'approchent.
5. Avant de reculer, retournez-vous pour vérifier soigneusement qu'il n'y a personne derrière l'appareil.
6. Faites très attention en vous approchant d'angles morts, de buissons, de portails, d'arbres et d'autres objets qui peuvent vous empêcher de voir un enfant.
7. Ne permettez jamais à des enfants de moins de 14 ans d'utiliser la machine. Des enfants plus âgés doivent lire et comprendre le mode d'emploi de la machine et les consignes de sécurité. Ils doivent apprendre à utiliser la machine et s'en servir sous la surveillance étroite d'un adulte.
8. Sécurisez l'appareil pour qu'aucun enfant ne l'utilise sans autorisation. Cet appareil n'est pas un jouet. Informez vos enfants qu'il est dangereux d'utiliser l'appareil et qu'il ne faut pas s'en approcher.
9. Ne laissez pas les enfants s'approcher du moteur en marche ou encore chaud ou du silencieux car ils risquent de se brûler.
10. Retirez la clé de contact quand la machine n'est pas surveillée pour empêcher son utilisation non autorisée. Assurez-vous que la clé de contact est hors de la portée des enfants.

Utilisation sur une pente

1. Dans les pentes, les accidents sont plus fréquents et souvent plus graves. Vous devez donc redoubler de prudence. Ne vous engagez pas sur une pente si vous ne vous sentez pas à l'aise ou si elle est trop raide pour la remonter à reculons.
2. Par mesure de sécurité, mesurez toute pente à tondre avec l'inclinomètre de ce manuel avant de vous y engager avec la tondeuse autoportée. Utilisez aussi un dispositif de mesure pour déterminer la pente avant de tondre. Les applications pour téléphone peuvent être utilisées pour mesurer les pentes. Évitez impérativement les pentes dont l'inclinaison est supérieure à 12° (21 %) car les risques d'accident grave y sont très élevés.
3. Ne tondez pas sur des pentes dont l'inclinaison est supérieure à 12° (21 %).
4. Ne tondez pas perpendiculairement à la pente. Tondez dans le sens de la pente, mais jamais dans une pente de plus de 12° (21 %). Tondez lentement et ne tournez pas brusquement.
5. Ne tondez pas si la pelouse est mouillée, car elle devient très glissante.
6. N'utilisez pas la tondeuse autoportée si sa traction, sa stabilité ou sa conduite sont remises en question. Ses roues peuvent glisser même lorsque l'appareil est à l'arrêt.
7. Évitez d'avoir à démarrer ou à vous arrêter au beau milieu d'une pente. Ne changez pas de vitesse ou de direction brusquement, tournez lentement et prudemment.
8. Attention : les bacs récupérateurs et autres accessoires affectent l'équilibre de l'appareil. N'utilisez pas de bac récupérateur sur une pente supérieure à 10° (17 %).
9. N'essayez jamais de stabiliser la tondeuse autoportée en posant le pied à terre.
10. N'allez pas trop vite et prenez votre temps. Ne changez pas de vitesse ou de direction brusquement car l'avant de l'appareil peut lever d'un seul coup au point de se retourner complètement, ce qui est extrêmement dangereux pour vous.
11. Ne passez pas au point mort pour descendre une pente. Un excès de vitesse peut vous faire perdre le contrôle, ce qui peut entraîner un accident grave, voire mortel.

Remorquage

1. Les rampes doivent être bien attachées à la remorque lorsque vous chargez ou déchargez l'appareil.
2. Faites très attention en chargeant ou en déchargeant la machine d'une remorque ou d'un camion. Ne conduisez pas la machine sur un plan incliné pour la charger dans une remorque car elle peut basculer et causer des blessures graves. Poussez la machine à la main pour la charger ou la décharger.
3. Réglez le plateau de coupe à la position la plus haute.
4. Ne remorquez pas l'appareil car la transmission pourrait être endommagée.

Remorquage

1. Ne remorquez pas de charges supérieures à 113 kg (250 lb). Le poids exercé sur l'attache de remorque ne doit pas dépasser 22 kg (50 lb).
2. N'accrochez pas l'équipement remorqué ailleurs qu'au point d'attelage.
3. Ne transportez jamais quiconque sur l'équipement remorqué.
4. Ne vous engagez pas sur les pentes supérieures à 5° (9 %). Le poids de l'équipement remorqué peut entraîner la perte de traction et par conséquent de contrôle de tondeuse autoportée sur des pentes et la possibilité de s'arrêter.
5. Faites toujours très attention en remorquant une machine pouvant prendre des virages serrés (par ex. une tondeuse à rayon de braquage zéro). Prenez des virages larges pour éviter de vous mettre en portfeuille.
6. Avancez lentement et prévoyez une distance supplémentaire pour vous arrêter.

CONSIGNES DE SÉCURITÉ

Entretien

1. Gardez l'appareil en bon état de fonctionnement. Vous devez remplacer les pièces usées ou endommagées avant de vous servir de l'appareil.
2. Les lames sont coupantes et peuvent causer des blessures graves. Enveloppez les lames avec un chiffon ou portez des gants et faites très attention en les manipulant.
3. Retirez la clé de contact et rangez l'appareil à l'intérieur lorsque vous ne l'utilisez pas. Laissez le moteur refroidir pendant au moins cinq minutes avant de ranger l'appareil.
4. Avant de nettoyer, de réparer ou d'examiner la machine, vérifiez que les lames et toutes les pièces mobiles se sont immobilisées. Arrêtez le moteur et retirez la clé de contact.
5. Vérifiez régulièrement que les lames sont immobilisées dans les cinq (5) secondes qui suivent le débrayage des lames. Consultez le calendrier d'entretien dans la section Entretien de ce manuel. Vérifiez avec un chronomètre. Si ce n'est pas le cas, confiez votre appareil à un concessionnaire agréé pour y remédier.
6. Vérifiez le fonctionnement du système de verrouillage de sécurité selon le calendrier d'entretien dans la section Entretien et Maintenance de ce manuel. Si ce système ne fonctionne plus correctement, faites-le réparer par un centre de service agréé.
7. Ne modifiez jamais les dispositifs de sécurité. Vérifiez souvent qu'ils fonctionnent bien.
8. Vérifiez le serrage des lames et des boulons de montage du moteur selon le calendrier d'entretien. Examinez visuellement les lames pour détecter toute usure excessive, tout fendillement. Remplacez-les par des lames authentiques seulement.
9. L'emploi de pièces non conformes aux caractéristiques de l'équipement d'origine peut causer des performances inférieures et réduire la sécurité.
10. Assurez-vous que tous les écrous, boulons et vis sont bien serrés pour que l'équipement soit toujours en bon état de marche. Consultez le calendrier d'entretien pour plus d'informations concernant l'entretien de l'appareil.
11. Si vous heurtez un objet, arrêtez immédiatement le moteur, pressez le bouton MARCHE/ARRÊT, tournez la clé à la position ARRÊT (STOP) et retirez-la. Vérifiez l'état de l'appareil. Réparez les dégâts éventuels avant de remettre la machine en marche.
12. Pour limiter les risques d'incendie, retirez les brins d'herbe, feuilles et autres débris accumulés sur le moteur. Suivez les instructions de la section Entretien et Maintenance du manuel.
13. Vérifiez souvent que les freins fonctionnent bien car ils peuvent s'user dans des conditions d'utilisation normales. Réglez-les selon le besoin.
14. Arrêtez impérativement le moteur avant d'effectuer un réglage ou une réparation.
15. Prenez soin des étiquettes d'instructions et remplacez-les au besoin.

Sécurité électrique générale

1. N'exposez pas l'appareil à la pluie ou par temps humide.
2. N'effectuez pas l'entretien de l'appareil et ne manipulez pas les composants électriques avec les mains mouillées.
3. N'utilisez pas l'appareil sous la pluie, par temps humide ou sur des surfaces humides.
4. Pour réduire le risque de décharge électrique, évitez tout contact corporel avec des conducteurs de terre, comme les tuyaux métalliques ou les grillages.
5. N'utilisez pas l'appareil dans des atmosphères explosives, comme en présence de liquides inflammables, de gaz ou de poussières.
6. Ne remplacez pas les fusibles grillés pour éviter le risque de blessures ou de décharges électriques. Confiez votre appareil à un concessionnaire agréé pour les changer.

7. Ne lavez pas l'appareil à grande eau ni au jet d'eau. Aucun liquide ne doit pénétrer dans le moteur ou dans les connexions électriques. Nettoyez l'appareil après chaque utilisation. Consultez la section Nettoyage et remisage pour obtenir plus de détails.

Sécurité du chargeur de batterie

⚠ AVERTISSEMENT

Vous devez utiliser un chargeur d'origine pour charger les batteries de cet appareil. Ne chargez pas d'autres batteries avec ce chargeur car les batteries pourraient éclater ce qui pourrait causer un incendie, des blessures ou des dommages matériels.

1. Vous devez impérativement charger les batteries avec le chargeur approuvé par le fabricant. Un chargeur qui convient à un type de batterie peut ne pas convenir à d'autres types de batterie.
2. N'utilisez pas le chargeur sous la pluie, dans des endroits mouillés ou près de liquides ou de gaz inflammables.
3. Une plaque signalétique sur l'appareil indique la tension utilisée. Ne branchez jamais l'appareil à une tension alternative qui diffère de cette tension.
4. Un cordon prolongateur ne devrait être utilisé qu'en cas d'absolue nécessité. L'utilisation d'un cordon prolongateur inadéquat peut entraîner un risque d'incendie, de décharge électrique ou d'électrocution.
5. N'utilisez pas plusieurs cordons prolongateurs.
6. Assurez-vous que le cordon prolongateur est de calibre adéquat pour le courant consommé par l'appareil. Un cordon à la capacité insuffisante causerait une baisse de tension entraînant une perte de puissance et une surchauffe. En cas de doute, utilisez le cordon prolongateur du calibre supérieur. Plus le chiffre est petit, plus le calibre est élevé.

CALIBRE MINIMAL DES CORDONS PROLONGATEURS D'APPAREILS DE 120 VOLTS UTILISANT DE 0 À 6 AMPÈRES

Longueur du cordon (pieds)	25	50	100	150
Calibre du cordon (AWG)	16	16	16	14

7. Assurez-vous que les cordons prolongateurs sont en bon état. Inspectez régulièrement le fil d'alimentation et le cordon prolongateur. Observez attentivement toute détérioration, coupure ou fissure de l'isolation. Si un cordon est endommagé de quelque manière que ce soit tout en étant branché, débranchez-le de la prise et de l'appareil. N'utilisez pas un cordon endommagé. Les cordons endommagés doivent être réparés ou remplacés.
8. Ne pas abuser des cordons. Ne tirez ni ne transportez jamais l'appareil par le cordon. Gardez les cordons à l'écart de la chaleur, de l'huile, de l'eau, des objets tranchants et des objets en mouvement. Saisissez toujours la fiche pour débrancher le cordon.
9. Ne modifiez jamais une fiche, un cordon ou une prise en aucune façon.
10. La protection du disjoncteur de fuite à la terre doit être prévue sur les circuits ou sur les prises pour être utilisée avec cet appareil. Par mesure de sécurité supplémentaire, utilisez des prises avec une protection de disjoncteur de fuite à la terre intégrée.
11. Ne placez pas le chargeur de batterie de manière à éviter qu'il soit possible de marcher sur le cordon, de trébucher dessus, ou de l'endommager.
12. Gardez le chargeur de batterie dans un endroit frais et sec.
13. Gardez le chargeur de batterie à l'écart de tout liquide.
14. Ne laissez pas de petits objets métalliques ou de matériaux tels que la laine d'acier, le papier d'aluminium ou d'autres particules étrangères pénétrer dans le port du chargeur.
15. Ne sondez pas le chargeur avec un matériau conducteur. Il y a un risque de décharge électrique.
16. Ne couvrez pas le chargeur de batterie. Le chargeur de batterie peut surchauffer.

CONSIGNES DE SÉCURITÉ

17. Ne laissez pas la batterie ou le chargeur de batterie surchauffer. S'ils sont chauds, laissez-les refroidir. Ne chargez les batteries dans des températures comprises entre 0° et 40° C (32° et 140° F).

Sécurité de la batterie

1. Ne pas exposer la batterie au feu ou à des températures supérieures à 60° C (140° F). Cela pourrait provoquer une explosion.
2. Manipulez les batteries avec soin. Ne court-circuitez pas avec des matériaux conducteurs tels que bagues, bracelets, clés, etc. Un court-circuit de la batterie peut causer des blessures, des dommages à la batterie ou un incendie.
3. N'essayez pas de charger une batterie fissurée ou endommagée.
4. N'utilisez pas la batterie ou ne la chargez pas si elle est mouillée ou si elle présente des signes de corrosion.
5. N'utilisez pas de batterie modifiée ou endommagée. Cela pourrait provoquer un incendie, une explosion ou des blessures.
6. Ne jetez pas la batterie dans un feu. La cellule peut exploser. Contactez un centre de service agréé pour avoir des instructions sur la façon de les recycler.
7. Faites attention lorsque vous manipulez les batteries. Un court-circuit peut survenir si ses connecteurs entrent en contact avec des objets conducteurs comme les bagues, les bracelets et les clés. La batterie ou le connecteur peuvent être chauds et causer des brûlures.

⚠ AVERTISSEMENT

- La batterie peut présenter un risque d'incendie ou de brûlure chimique si elle est mal manipulée. Ne démontez, chauffez ou incinerez pas la batterie.
- Des fuites peuvent se produire si la batterie est utilisée de façon intensive si elle est chargée dans des conditions extrêmes et si elle est endommagée, écrasée ou percée. Cela indique qu'il y a un problème et la batterie doit être éliminée de manière adéquate par un centre de service agréé.

Si l'électrolyte éclabousse votre peau ou vos yeux, suivez les instructions ci-dessous :

- Rincez immédiatement la peau et les yeux à l'eau froide pendant au moins 20 minutes et appelez un médecin.
- Le contenu d'une batterie ouverte peut causer une irritation respiratoire. Donnez de l'air frais. Consultez un médecin si les symptômes persistent.
- Ventilez la pièce et quittez l'endroit si vous décelez de la fumée et des gaz. La présence de fumée et de gaz dans un espace clos est un risque potentiel pour la santé.

Si l'électrolyte se répand sur vos vêtements ou vos chaussures, retirez-les et mettez-les de côté avant de bien les laver.

SYMBOLES DE SÉCURITÉ

Cette page illustre et explique les symboles de sécurité qui peuvent se trouver sur cette machine. Veuillez lire et suivre toutes les instructions sur la machine et vous assurer de bien les comprendre avant d'essayer d'assembler et d'utiliser la machine.

Symbole	Description
	VEUILLEZ LIRE LA OU LES NOTICES D'UTILISATION Veuillez lire et suivre toutes les instructions sur la machine et vous assurer de bien les comprendre avant d'essayer d'assembler et d'utiliser la machine.

Symbole	Description
	AVERTISSEMENT — OBJETS PROJÉTÉS Cette machine peut ramasser et projeter des objets, ce qui peut causer des blessures graves. Restez à l'écart. Gardez les spectateurs, les animaux de compagnie et les enfants à une distance d'au moins 23 m (75') de la machine quand elle est en marche.
	AVERTISSEMENT — SPECTATEURS Gardez les spectateurs, les animaux de compagnie et les enfants à une distance d'au moins 23 m (75') de la machine quand elle est en marche.
	DANGER — LAMES EN MOUVEMENT Ne transportez jamais d'enfants, même si les lames ne tournent pas.
	AVERTISSEMENT — LAMES EN MOUVEMENT N'approchez pas les mains ni les pieds des pièces en mouvement et ne les placez pas sous le plateau de coupe. Tout contact avec les lames peut amputer les mains ou les pieds. Assurez-vous que le moteur et les lames sont arrêtés avant de placer vos mains ou vos pieds près des lames.
	AVERTISSEMENT — LAMES EN MOUVEMENT N'approchez pas les mains ni les pieds des pièces en mouvement et ne les placez pas sous le plateau de coupe. Tout contact avec les lames peut amputer les mains ou les pieds. Assurez-vous que le moteur et les lames sont arrêtés avant de placer vos mains ou vos pieds près des lames. Retirez la clé de contact lorsque l'appareil n'est pas utilisé.
	AVERTISSEMENT — INCLINOMÈTRE Travaillez en remontant et en descendant la pente. Soyez très prudent lorsque vous utilisez l'appareil sur une pente. Ne l'utilisez pas sur une pente supérieure à 12° / 21%. Si l'appareil s'arrête dans une montée, débrayez les lames et redescendez lentement.
	DANGER — INCLINOMÈTRE N'utilisez pas cette machine là où elle risque de basculer ou de glisser. Évitez de tourner brusquement. Travaillez lentement.
	DANGER — LAMES EN MOUVEMENT Toujours regarder vers le bas et derrière tout en reculant pour éviter un accident. Pour éviter les accidents, éloignez les enfants de l'appareil lorsqu'il est en marche. Il n'est pas recommandé de tondre en marche arrière.
	AVERTISSEMENT — OBJETS PROJÉTÉS Cette machine peut ramasser et projeter des objets, ce qui peut causer des blessures graves.

⚠ AVERTISSEMENT

C'est votre responsabilité—Limitez l'utilisation de cet appareil motorisé à des personnes qui peuvent lire, assimiler et respecter les avertissements et les instructions qui figurent dans le présent manuel et qui sont apposés sur l'appareil.

CONSERVEZ CES INSTRUCTIONS !

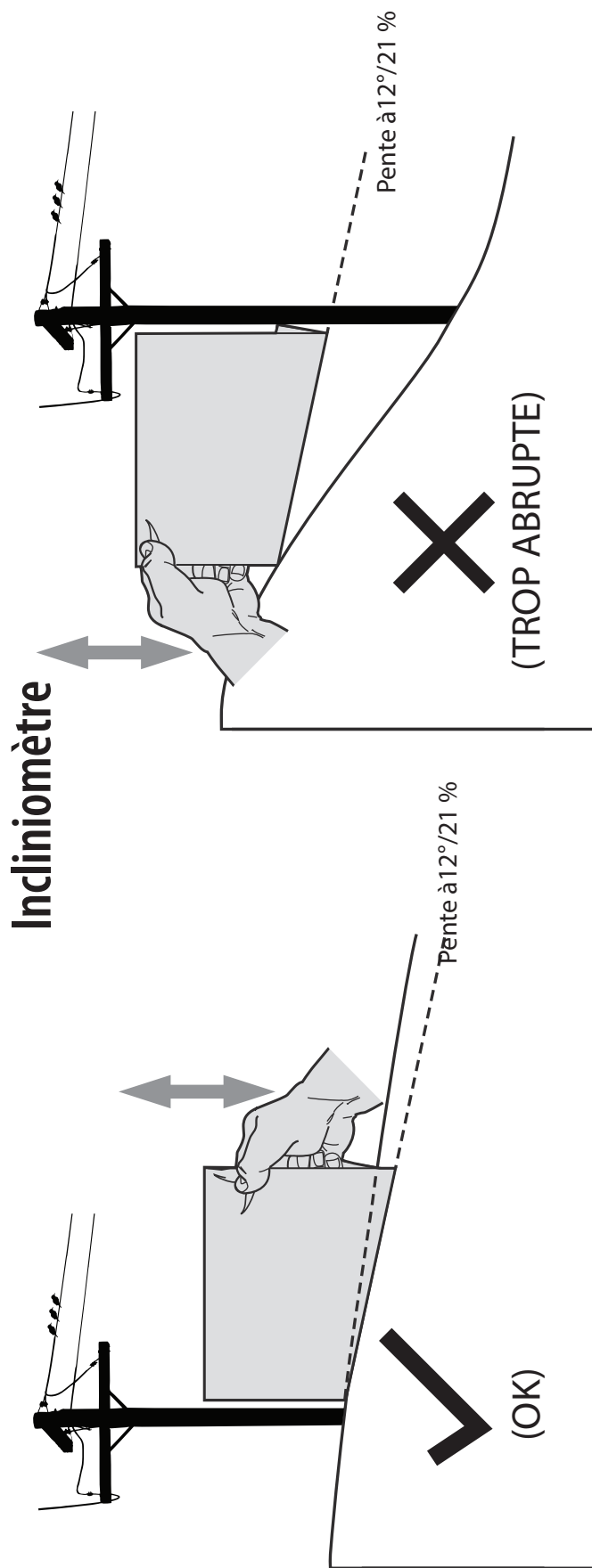
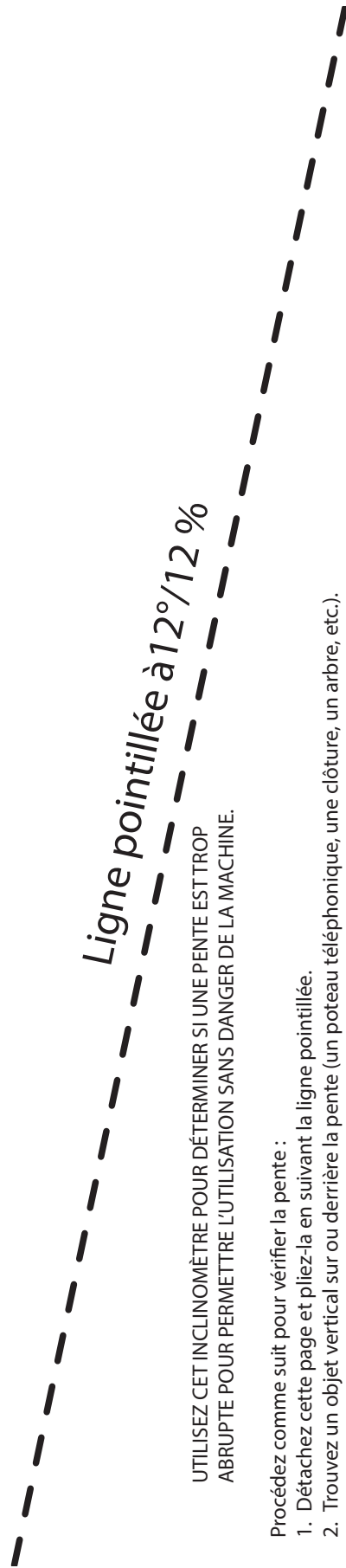

Figure 1

Figure 2



UTILISEZ CET INCLINOMÈTRE POUR DÉTERMINER SI UNE PENTE EST TROP ABRUPTE POUR PERMETTRE L'UTILISATION SANS DANGER DE LA MACHINE.

Procédez comme suit pour vérifier la pente :

1. Détachez cette page et pliez-la en suivant la ligne pointillée.
2. Trouvez un objet vertical sur ou derrière la pente (un poteau téléphonique, une clôture, un arbre, etc.).
3. Alignez un côté de cette page avec l'objet (Voir les Figures 1 et 2).
4. Remontez ou abaissez l'inclinomètre jusqu'à ce que le coin gauche touche la pente (Voir les Figures 1 et 2).
5. S'il y a un espace sous l'inclinomètre, la pente est trop abrupte pour y travailler en toute sécurité. (Voir la Figure 2 ci-dessus).

⚠ AVERTISSEMENT

Le risque de glisser et de se renverser dans une pente est beaucoup plus élevé que sur un terrain plat. Ce type d'accident peut provoquer des blessures très graves, voire mortelles. Ne vous engagez pas dans les pentes dont l'inclinaison est supérieure à 12% / 21%. Redoublez de vigilance même dans les pentes douces et n'y allez pas du tout si vous ne vous sentez pas en confiance ou s'il est impossible de la remonter à reculons.

ASSEMBLAGE

NOTE : Toutes les références dans ce manuel à gauche ou à droite et à l'avant ou à l'arrière de la tondeuse autoportée proviennent uniquement de la position de fonctionnement. Les exceptions, le cas échéant, seront spécifiées.

NOTE : Certains composants peuvent être déjà assemblés. S'ils sont déjà assemblés, passez à l'étape suivante.

Préparation

Avant de commencer l'installation, retirez toutes les pièces de la boîte et toute la quincaillerie du sac pour vérifier le contenu. Liste de la quincaillerie :

Contenu de la caisse

- Tondeuse autoportée
- Caisson de colonne de direction
- Assemblée de chute de décharge
- Sac de quincaillerie
- Carte d'enregistrement du produit
- Manuel de l'opérateur
- Bouchon de paillis
- Chargeur de batterie
- Ensemble volant / arbre
- Assemblage du siège
- Le pare-choc avant
- Manuel du chargeur de batterie
- Pack de matériel : Support de montage du siège (comprend deux boulons à épaulement et deux écrous autobloquants installés)

Outils recommandés pour l'assemblage

- Clé à cliquet de 1/4" ou 3/8"
- Une clé de 3/8" (ou clé à molette)
- Une clé de 7/16" (ou clé à molette)
- Une clé de 1/2" (ou clé à molette)
- Une clé de 9/16" (ou clé à molette)
- Tournevis Phillips

Déplacement manuel de la tondeuse à siège

⚠ ATTENTION

Ne remorquez jamais la tondeuse à siège. Le remorquage de la tondeuse à siège avec les roues arrière au sol peut gravement endommager la transmission.

L'appareil peut être déplacé tant que le frein de stationnement n'est pas engagé. Il peut être déplacé lentement sur de courtes distances.

Installation du volant

1. Faites glisser le capuchon sur la colonne de direction de façon que, lorsque l'arbre de direction est installé sur la tondeuse à siège, le capuchon se présente comme ci-dessous. Voir Figure 1.
2. Enlevez le boulon à épaulement et le contre-écrou de l'arbre de direction et gardez-les pour utilisation ultérieure. Voir Figure 2.
3. Tenez le volant à la verticale, bien au-dessus de la partie inférieure de l'arbre de direction, puis alignez le volant pour que les roues de la tondeuse à siège soient bien droites (l'ouverture du volant doit être face vers l'avant).

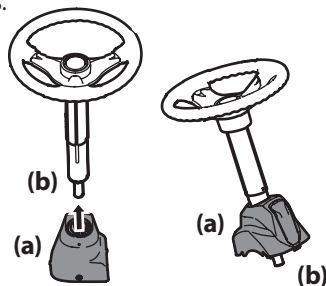

Figure 1

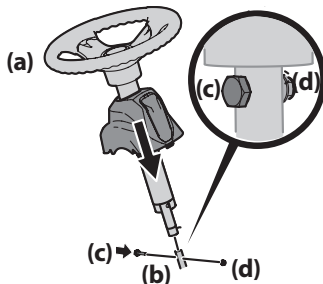

Figure 2

4. Abaissez le volant (a) sur la partie inférieure de l'arbre de direction (b) et maintenez-le en place avec le boulon à épaulement (c) et le contre-écrou (d) retirés plus tôt. Voir Figure 2.
5. Serrez le boulon à épaulement et le contre-écrou avec une clé à cliquet ou une douille de 9/16" et une clé à cliquet ou une douille de 7/16".
6. Retirez la vis à tête cylindrique installée à l'usine du couvercle de colonne situé sur la console de direction de la tondeuse à siège. Conservez la vis pour utilisation ultérieure. Voir Figure 3.
7. Branchez les cosses de câble du phare (a). Glissez le couvercle (a) vers le bas sur la tondeuse à siège, puis tournez doucement le couvercle vers la droite pour le faire enclencher en place. Fixez le couvercle (a) en place avec la vis retirée (b) à l'étape précédente. Voir Figure 3.

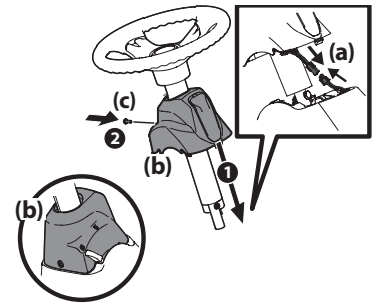

Figure 3

Installation du siège

1. Enlevez les deux boulons à épaulement (a) et les contre-écrous (b) sur le support de montage (c) fournis dans le sachet de quincaillerie. Voir Figure 4.
2. Retirez les deux vis autotaraudeuses (a) installées en usine sur la tondeuse à siège. Voir Figure 5.
3. Alignez le support de siège (a) en place sur les trous d'où les deux vis autotaraudeuses (b) ont été retirés, voir Figure 6.

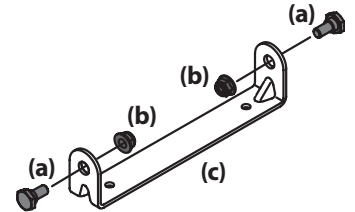

Figure 4

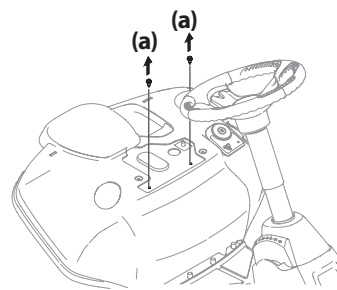

Figure 5

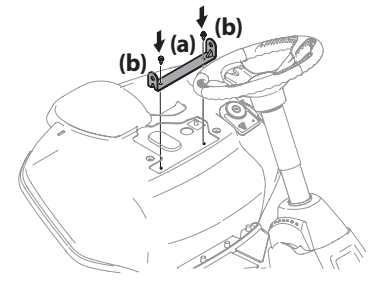

Figure 6

4. Utilisez une clé à cliquet de 1/4" avec une douille de 3/8" pour fixer le support du siège et les deux vis autotaraudeuses (b) qui ont été installées à l'étape 2. Voir la Figure 6.

⚠ ATTENTION

N'utilisez pas d'outils électriques (pistolet à percussion ou perceuse électrique) pour serrer les vis autotaraudeuses lorsque vous installez le support du siège sur la tondeuse à siège.

5. Positionnez le siège sur le support de montage en alignant les trous aménagés. Voir la Figure 7.
6. Fixez l'ensemble du siège avec les deux boulons à épaulement (a) et les contre-écrous (b) retirés précédemment. Voir la Figure 7.

NOTE : Assurez-vous que l'épaulement du boulon est entièrement encastré dans le support du siège avant de serrer le contre-écrou. Voir Figure 7.

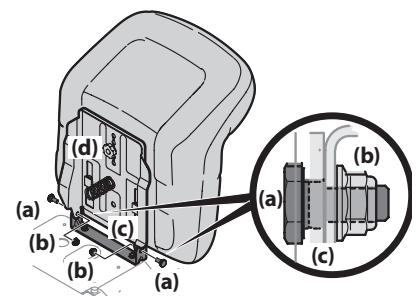

Figure 7

ASSEMBLAGE

7. Pour régler la position du siège, retirez le bouton de réglage (d) qui se trouve sous le siège. Faites glisser le siège vers l'avant ou vers l'arrière comme désiré. Resserrez le bouton de réglage. Voir Figure 7.

⚠ AVERTISSEMENT

N'utilisez jamais la tondeuse à siège sans le bouchon de déchetage ou le déflecteur d'éjection en place.

Installation du déflecteur d'éjection

1. Retirez les écrous papillon (a) du plateau de coupe. Gardez-les pour utilisation ultérieure. Voir Figure 8.
2. Installez le déflecteur d'éjection (b) sur l'ouverture du plateau de coupe. Introduisez les goujons (c) sur la surface du plateau de coupe dans les trous sur la partie supérieure du déflecteur d'éjection (b). Introduisez la petite encoche (d) sur le rebord du plateau de coupe dans le trou carré sur la partie inférieure du déflecteur d'éjection (b). Voir Figure 8.

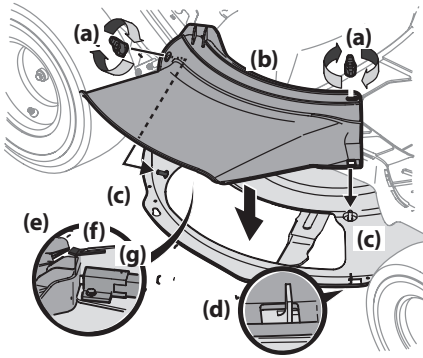

Figure 8

3. Fixez le déflecteur d'éjection (b) en serrant les écrous papillon (a) retirés à l'étape 1. Voir Figure 8.

IMPORTANT! Assurez-vous que la partie supérieure arrière du déflecteur d'éjection (b) s'appuie contre l'interrupteur de sécurité (e) situé sur la surface du plateau de coupe. Le moteur ne démarrera pas si le déflecteur d'éjection (b) n'est pas bien installé.

Installation du bouchon de déchetage (si équipé)

1. Retirez les écrous papillon du plateau de coupe et conservez-les pour utilisation ultérieure. Voir Figure 9.
2. Installez le bouchon de déchetage (b) sur l'orifice d'évacuation du plateau de coupe. L'arrière du bouchon de déchetage (b) doit être glissé sous la languette (f) du support arrière gauche (g). Introduisez les goujons (c) sur la surface du plateau de coupe dans les trous sur la partie supérieure du bouchon de déchetage (b). Introduisez la petite encoche sur le rebord du plateau dans le trou carré sur la partie inférieure du bouchon de déchetage (b). Voir Figure 9.

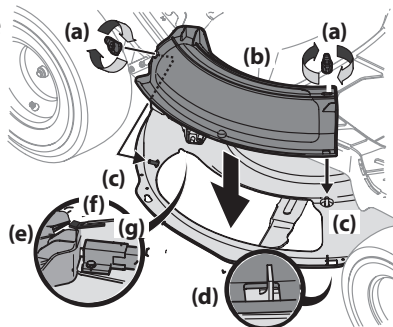

Figure 9

IMPORTANT! Assurez-vous que la partie supérieure arrière du bouchon de déchetage s'appuie contre l'interrupteur de sécurité situé sur la surface du plateau de coupe et sous la languette (f) du support arrière gauche (g). Le moteur ne démarrera pas si le bouchon de déchetage n'est pas bien installé.

3. Fixez le bouchon de déchetage (b) en serrant les boutons à oreilles (a) retirés plus tôt.

Installation du pare-chocs (si équipé)

1. Retirez les deux boulons (a) à l'avant et au centre de l'essieu avant. Voir Figure 10.
2. Positionnez le pare-chocs sur les trous de montage et attachez-le avec la quincaillerie retirée à l'étape précédente. Voir la Figure 10.

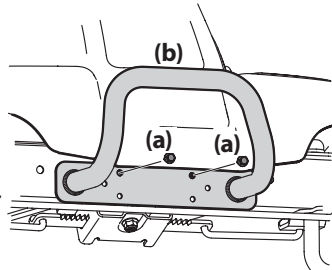

Figure 10

Vérification de la pression des pneus

La pression recommandée est indiquée sur le flanc du pneu. Maintenez toujours une pression adéquate.

NOTE : Les pneus de l'appareil peuvent être surgonflés à des fins d'expédition. Le cas échéant, réduisez la pression des pneus avant d'utiliser l'appareil.

Recharge de la batterie

⚠ AVERTISSEMENT

- Proposition 65 de la Californie : Cancer et effet nocif sur la reproduction – www.P65Warnings.ca.gov.
- Les batteries contiennent du fluide corrosif et des substances toxiques, MANIPULEZ-LES AVEC SOIN. Gardez les batteries hors de la portée des enfants. Il ne faut pas percer, démonter, altérer et brûler les batteries. Les batteries dégagent des gaz explosifs pendant leur mise en charge et leur décharge. Chargez les batteries dans un endroit bien aéré et gardez-les loin de toute source d'inflammation.
- Ne chargez l'appareil qu'avec le chargeur fourni. Un chargeur qui n'est pas compatible avec cet appareil peut endommager les batteries ou provoquer un incendie.
- Ne chargez pas et n'utilisez pas l'appareil sous la pluie ou dans des endroits humides.

Consultez le manuel inclus avec le chargeur de batterie pour plus d'informations sur la recharge de la batterie. La prise de recharge est située sur le panneau arrière de l'appareil.

Pour charger la batterie :

1. Relevez le couvercle de la prise de recharge (a). Voir Figure 11 pour le style 1 et la Figure 12 pour le style 2.
2. Branchez le cordon de recharge (b) du chargeur dans la prise (c). Voir la Figure 11 pour le style 1 et la Figure 12 pour le style 2.
3. Branchez le fil du chargeur (b) dans la prise murale.

NOTE : Le temps de recharge complète est d'environ 4 heures.

NOTE : Les icônes du module de commande clignoteront en continu pendant que la batterie se recharge. Le pourcentage de charge sera affiché. Lorsque la charge est complète, l'icône devient stable et l'écran ACL affiche le pourcentage à 100 %.

NOTE : Si le cordon de recharge est branché à l'appareil mais pas à la prise murale, l'icône de la batterie s'allumera en continu jusqu'à ce qu'elle soit branchée à la prise murale.

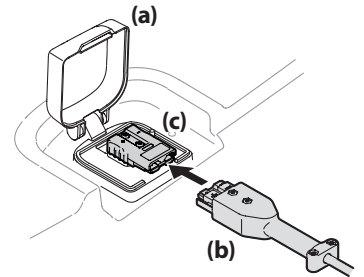

Figure 11

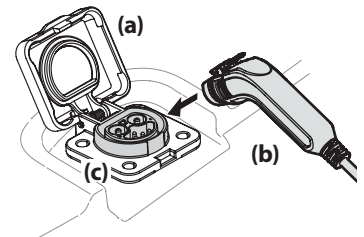

Figure 12

Suivez les étapes ci-dessous si un problème de chargeur est affiché pendant la recharge de la batterie :

1. Arrêtez l'appareil.
2. Débranchez le cordon de recharge de l'appareil.
3. Débranchez le fil du chargeur de la prise murale.
4. Branchez de nouveau le fil du chargeur à la prise murale.
5. Branchez de nouveau le cordon de recharge à l'appareil.
6. Si le problème persiste, adressez-vous à un centre de service agréé.

NOTE : Les batteries rechargeables se détériorent au fur et à mesure qu'elles sont utilisées. Éventuellement, les batteries devront être remplacées. Pour remplacer les batteries, communiquez avec un centre de service agréé.

NOTE : Les vieilles batteries ou les batteries défectueuses ne doivent pas être utilisées car elles peuvent causer la défaillance du système électrique et des batteries.

Conseils concernant la recharge des batteries

- Les batteries doivent être complètement chargées avant leur première utilisation.
- Elles doivent être complètement chargées après chaque utilisation. Le remisage de batteries déchargées peut nuire à leur performance.
- Lorsque la charge de la batterie est complète, la batterie se mettra automatiquement hors tension.
- Le temps de recharge complète est d'environ 4 heures. Les batteries ne seront pas endommagées si elles sont branchées au chargeur pendant plus de 4 heures.
- Les batteries ne développent pas de mémoire et n'ont pas besoin d'être complètement déchargées avant d'être rechargées.
- Vous devez toujours débrancher le chargeur de batterie (ou la rallonge, le cas échéant) de la prise électrique avant de débrancher le cordon de recharge de la prise de recharge.
- Ne rechargez jamais une batterie gelée.
- Il est recommandé de charger l'appareil une fois par mois durant l'entreposage.

UTILISATION

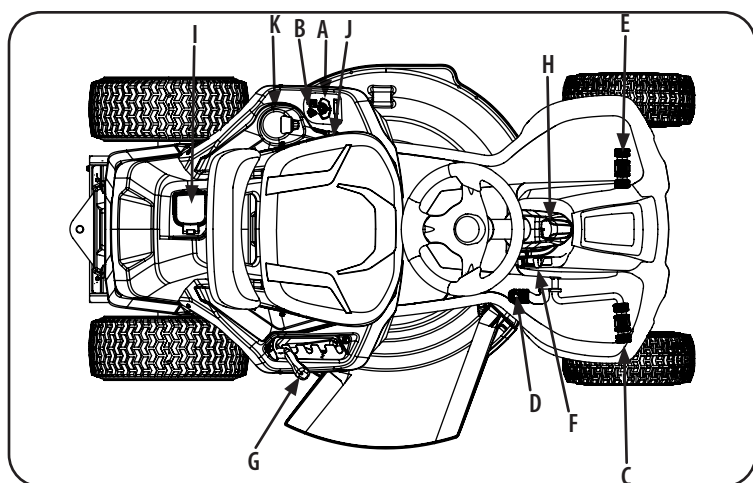

Figure 13

NOTE : Toutes les références dans ce manuel à gauche ou à droite et à l'avant ou à l'arrière de la tondeuse autoportée proviennent uniquement de la position de fonctionnement. Les exceptions, le cas échéant, seront spécifiées.

Module de commande (A)

⚠ AVERTISSEMENT

Ne laissez jamais l'appareil en marche sans surveillance. Débrayez toujours la prise de force, placez le levier de commande de vitesse à la position neutre, engagez le frein de stationnement, arrêtez la tondeuse autoportée et retirez la clé pour empêcher tout démarrage accidentel.

Le module de commande se trouve sur l'aile gauche de l'appareil.

Il comprend plusieurs boutons de commande, dont le bouton MARCHE/ARRÊT, le bouton de la prise de force (embrayage/débrayage des lames), le bouton de mode de tonte en marche arrière, le bouton des phares, le bouton de régulateur de vitesse, l'écran ACL et l'indicateur d'état de la batterie.

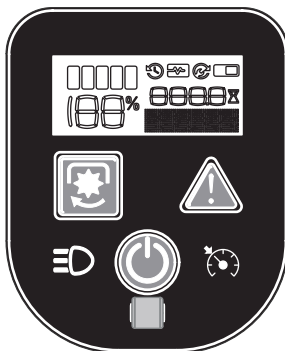

⚠ ATTENTION

Avant d'utiliser l'appareil, consultez les sous-sections Système de verrouillage de sécurité et Démarrage du moteur de la section Utilisation de ce manuel pour plus d'instructions au sujet du module de commande et du mode de tonte en marche arrière.

Bouton MARCHE/ARRÊT



Utilisez ce bouton du module de commande pour démarrer et arrêter l'appareil. Lorsqu'elle est active, la bague indicatrice de la touche START/STOP est éclairée en bleu.

Bouton de la prise de force



Ce bouton, placé sur le module de commande, sert à embrayer et à débrayer les lames. Pour engager le plateau de coupe, appuyez sur le bouton pendant une seconde. Le témoin lumineux jaune s'allumera. Si vous appuyez une seconde fois sur le bouton, le plateau de coupe sera désengagé (les lames seront débrayées). Le témoin lumineux jaune s'éteindra.

Bouton de mode de tonte en marche arrière



Ce bouton se trouve sur le module de commande. Lorsque ce mode est activé, l'appareil peut être utilisé en marche arrière avec les lames de coupe engagées. Pour l'activer, pressez le bouton pendant trois seconds et le témoin lumineux rouge s'allumera. Appuyez de nouveau sur le bouton pour désactiver le mode et le témoin lumineux rouge s'éteindra. Consultez la sous-section Mode de tonte en marche arrière pour plus de renseignements sur l'utilisation de ce mode de tonte.

NOTE : Il n'est pas recommandé de tondre en marche arrière.

⚠ AVERTISSEMENT

Soyez très prudent lorsque vous utilisez le mode de tonte en marche arrière. Regardez par terre et derrière vous avant de reculer et lorsque vous reculez. N'utilisez pas l'appareil si des enfants ou des personnes se trouvent à proximité. Arrêtez immédiatement l'appareil si quelqu'un s'approche de la zone de travail.

Bouton des phares



Ce bouton sert à allumer et éteindre les phares. Il se trouve sur le module de commande.

Bouton de régulateur de vitesse



Ce bouton est sur le module de commande. Appuyez sur le bouton lorsque l'appareil est en marche pour vous déplacer à une vitesse constante sans avoir à appuyer sur la pédale de marche avant. L'écran ACL affiche un message lorsque ce mode est activé. Pour désengager le régulateur de vitesse, pressez le bouton ou appuyez sur la pédale de frein ou sur la pédale de marche avant.

NOTE : Le régulateur de vitesse NE peut PAS être réglé à la plus haute vitesse de déplacement. Si vous essayez de régler le régulateur à la plus haute vitesse de déplacement, la vitesse de l'appareil sera automatiquement réduite à la vitesse de coupe optimal.

NOTE : Le régulateur de vitesse ne fonctionne pas en marche arrière.

Écran ACL et indicateur d'état de la batterie

L'écran ACL sert à afficher des instructions, des avertissements et de l'information relative à l'appareil et à ses systèmes. L'indicateur d'état de la batterie affiche le niveau de charge de la batterie.

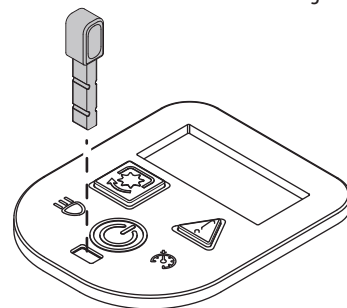

Figure 14

Interrupteur de démarrage (B)

L'interrupteur de démarrage est situé au bas du module de commande et lorsque la clé est insérée, le module de commande est sous tension. L'appareil ne peut pas être démarré si la clé n'est pas complètement insérée et le bouton MARCHE/ARRÊT n'est pas pressé. Si vous retirez la clé, l'appareil s'éteindra. Voir Figure 14.

Pédale de marche avant (C)

Elle se trouve sur le côté droit de l'appareil, le long du marchepied. Appuyez sur la pédale de marche avant pour faire avancer l'appareil. La vitesse de déplacement est également contrôlée par cette pédale. Plus la pédale pivote vers l'avant, plus l'appareil se déplace rapidement. La pédale revient à sa position d'origine/à la position neutre lorsque vous retirez votre pied.

Pédale de marche arrière (D)

Elle se trouve sur le côté droit de l'appareil, le long du marchepied. La vitesse de déplacement est également contrôlée par la pédale de marche arrière. Plus la pédale pivote vers le bas, plus l'appareil se déplace rapidement. La pédale revient à sa position d'origine/à la position neutre lorsque vous retirez votre pied.

Pédale de frein (E)

Elle se trouve sur le côté gauche de l'appareil, le long du marchepied. Utilisez la pédale de frein pour engager le frein de stationnement ou pour arrêter l'appareil.

UTILISATION

NOTE : La pédale doit être enfoncée pour faire démarrer la tondeuse autoportée. Consultez le chapitre « Commutateurs de sécurité » dans cette notice d'utilisation.

Levier du frein de stationnement (F)

Le levier du frein de stationnement est situé à droite du volant de direction et il sert à engager le frein de stationnement. Consultez la sous-section Frein de stationnement de ce manuel pour plus d'instructions sur son utilisation. Consultez la sous-section Frein de stationnement de ce manuel pour plus d'instructions sur son utilisation.

Manette de relevage du plateau de coupe (G)



Elle se trouve sur le garde-boue de droite de l'appareil et sert à modifier la hauteur du plateau de coupe (5 positions). Déplacez la manette vers la gauche, puis placez-la dans l'encoche correspondant à la position désirée. La position la plus basse est « 1 » et la plus haute est « 5 ».

La position « 1 » représente une hauteur de coupe d'environ 1 pouce, alors que la position « 5 » représente environ 4 pouces. L'écart entre chaque position est d'environ 3/4 pouce.

Phare (H)

Les phares s'allument quand l'interrupteur est à la position MARCHE et que le bouton des phares est pressé. Appuyez de nouveau sur le bouton pour éteindre les phares.

Prise de recharge (I)

La prise de recharge est située sur le panneau arrière de l'appareil. Soulevez son couvercle pour accéder à la prise.

Ports de charge USB (sur certains modèles) (J)



Certains modèles sont équipés de deux ports de charge USB qui sont situés sur la console gauche. Les deux ports USB ont une intensité de 2,1 A et servent à recharger votre téléphone intelligent ou d'autres appareils.

⚠ AVERTISSEMENT

Lorsque vous démarrez l'appareil, assurez-vous qu'il n'y a pas d'appareils branchés aux ports USB car ils pourraient être endommagés.

Porte-gobelet (K)

Le porte-gobelets se trouve à gauche du siège du conducteur.

Utilisation

Commutateurs internes de sécurité

Cette tondeuse à siège est munie d'un système de sécurité conçu pour protéger le conducteur. Si ce système est défectueux, n'utilisez pas l'appareil. Adressez-vous à un centre de service agréée dans votre région.

- Le système de verrouillage de sécurité empêche le démarrage du moteur si le conducteur n'est pas assis et si le frein de stationnement n'est pas serré ou si la pédale de frein n'est pas appuyée à fond et si la pédale de déplacement n'est pas à la position neutre.
- L'appareil ne fonctionne pas si le cordon de recharge est branché à la prise et/ou si le couvercle de la prise de recharge est relevé ou retiré.
- Les lames et le moteur de la transmission s'arrêtent automatiquement dès que le conducteur se lève du siège.

NOTE : Pour redémarrer l'appareil, suivez la procédure appropriée de démarrage décrite dans la sous-section Démarrage de l'appareil ci-dessous.

⚠ AVERTISSEMENT

N'utilisez pas l'appareil si le système de sécurité ne fonctionne pas correctement. Ce système est conçu pour votre sécurité et pour votre protection.

Utilisation du frein de stationnement

1. Appuyez à fond sur la pédale d'embrayage / de frein.
2. Tirez le levier de commande de vitesse à fond vers l'arrière et placez-le dans l'encoche du frein de stationnement.
3. Retirez votre pied de la pédale d'embrayage / de frein pour engager le frein de stationnement.

Utilisation du frein de stationnement

1. Appuyez sur la pédale de frein.
2. Déplacez le levier du frein de stationnement à la position de frein de stationnement.
3. Relâchez la pédale de frein.

Réglage de la hauteur de coupe

Choisissez la hauteur du plateau de coupe en plaçant la manette de relevage du plateau dans l'une des cinq encoches sur le garde-boue de droite.

⚠ AVERTISSEMENT

N'approchez pas les mains et les pieds de l'ouverture du déflecteur d'éjection du plateau de coupe.

Consultez « Plateau de coupe » dans le chapitre « Entretien et maintenance » dans cette notice d'utilisation pour les divers réglages du plateau de coupe.

Démarrage de l'appareil

1. Si nécessaire, débranchez le cordon de recharge. Si ce cordon est branché lorsque l'interrupteur de démarrage est placé à la position de marche, le module de commande affichera un rappel.
2. Installez-vous sur le siège du conducteur. Insérez la clé dans le commutateur d'allumage.
3. Appuyez à fond sur la pédale de frein ou serrez le frein de stationnement.
4. Pressez le bouton MARCHE/ARRÊT jusqu'à vous entendez deux signaux sonores.

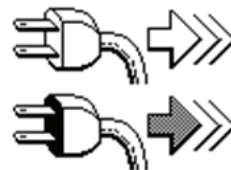

NOTE : Le module de commande et le moteur de la transmission sont activés et l'appareil est prêt à être utilisé.

Arrêter de l'appareil

⚠ AVERTISSEMENT

Arrêtez la tondeuse après avoir heurté un objet quelconque. Vérifiez soigneusement que la tondeuse à siège n'est pas endommagée. Réparez les dommages avant de remettre l'appareil en marche.

1. Si le plateau de coupe est engagé, pressez le bouton de la prise de force pour débrayer les lames et engager le frein de stationnement.
2. Pressez le bouton MARCHE/ARRÊT (vous entendrez un signal sonore).
3. Retirez la clé pour empêcher toute utilisation non autorisée.

Conduire la tondeuse à siège

⚠ AVERTISSEMENT

- Évitez les démarrages brusques, toute vitesse excessive et les arrêts soudains.
- Ne quittez pas le poste de conduite sans avoir pressé le bouton de la prise de force pour débrayer les lames et sans avoir serré le frein de stationnement. Arrêtez le moteur et retirez la clé de contact si vous laissez l'appareil sans surveillance.
- Pour éliminer tout risque d'accident en marche arrière, regardez toujours derrière vous et au niveau du sol avant de faire marche arrière et en reculant.

1. Desserrez le frein de stationnement.

UTILISATION

2. Pour vous déplacer en marche avant, appuyez doucement sur la pédale de marche avant jusqu'à ce que vous atteigniez la vitesse désirée.
3. Pour vous déplacer en marche arrière, appuyez doucement sur la pédale de marche arrière jusqu'à ce que vous atteigniez la vitesse désirée.
4. Pour immobiliser l'appareil, relâchez la pédale de déplacement et appuyez sur la pédale de frein.

AVERTISSEMENT

Avant de quitter le poste de conduite, débrayez toujours les lames, engagez le frein de stationnement et enlevez la clé.

Mode de tonte en marche arrière

Le Reverse Caution Mode (mode de tonte en marche arrière) du module du commutateur d'allumage permet d'utiliser la tondeuse à siège en marche arrière avec les lames (prise de force) embrayées.

NOTE : Tondre l'herbe en marche arrière n'est pas recommandé.

AVERTISSEMENT

Soyez très prudent si vous utilisez l'appareil en mode de tonte en marche arrière. Regardez toujours derrière vous et au niveau du sol avant de faire marche arrière et en reculant. N'utilisez pas l'appareil si des enfants ou autres spectateurs sont à proximité. Arrêtez immédiatement l'appareil si quelqu'un s'approche.

Pour utiliser la tondeuse à siège en mode de tonte en marche arrière :

NOTE : Le conducteur DOIT occuper le poste de conduite.

1. Mettez la tondeuse en marche de la manière expliquée dans cette notice d'utilisation.
2. Appuyez sur le bouton de mode de tonte en marche arrière pendant trois secondes jusqu'à ce que le témoin rouge s'allume. Ce témoin sera allumé aussi longtemps que ce mode est activé.
3. Quand le témoin lumineux est allumé, l'appareil peut être utilisé en marche arrière même si les lames sont embrayées.
4. Regardez toujours derrière vous et au niveau du sol avant de faire marche arrière et en reculant pour vous assurer qu'aucun enfant n'est à proximité. Après avoir repris la marche avant, appuyez sur le bouton de mode de tonte en marche arrière pour reprendre le mode de tonte normale.

Le mode de tonte en marche arrière (b) reste embrayé jusqu'à ce que :

- a. Le bouton est pressé de nouveau pour désactiver le mode (le témoin lumineux rouge s'éteindra).
- b. L'utilisateur quitte le poste de conduite.
- c. Le bouton MARCHE/ARRÊT est pressé.

Utilisation de la prise de force

Procédez comme suit pour embrayer la prise de force :

Appuyez sur le bouton de la prise de force pendant une seconde. Le témoin vert s'allume lorsque la prise de force est embrayée. Pressez le bouton de nouveau pendant une seconde pour désactiver la prise de force et le témoin s'éteindra.

Déchiquetage (si équipé)

Le déchiquetage permet de faire circuler les brins d'herbe coupés plusieurs fois sous le plateau de coupe. Les particules minuscules sont alors répandues sur la pelouse où elles jouent le rôle d'un engrais naturel. Consultez la section « Assemblage » de cette notice pour les instructions d'installation de l'ensemble de déchiquetage (si équipé).

Tonte de l'herbe

AVERTISSEMENT

- **Pour aider à éviter le contact avec les lames ou les blessures provoqués par les objets projetés, gardez les spectateurs, les animaux de compagnie et les enfants à une distance d'au moins 23 m (75') de l'appareil quand il est en marche. Arrêtez l'appareil si quelqu'un s'approche la zone de travail.**
- **Prévoyez de travailler en évitant de projeter l'herbe vers des rues, des trottoirs, des spectateurs, etc. Évitez d'éjecter l'herbe en direction d'un mur ou d'un obstacle. De cette façon, les débris éventuels ne risquent pas de ricocher et de blesser quelqu'un.**

Les informations suivantes seront utiles lorsque à l'aide du pont de coupe avec votre tondeuse autoportée :

1. Ne tondez pas en vous déplaçant rapidement, surtout si un ensemble de déchiquetage ou un collecteur d'herbe est installé.
2. Vous obtiendrez de meilleurs résultats en dirigeant l'herbe coupée lors des deux premiers passages vers le centre de la zone de travail. Par la suite, changez de direction pour évacuer l'herbe coupée vers l'extérieur. Votre pelouse aura ainsi meilleure apparence.
3. Ne tondez pas l'herbe trop court. Les mauvaises herbes poussent plus vite et le gazon risque de jaunir plus rapidement pendant les périodes sèches.
4. Si l'herbe est très touffue, il faudra peut-être effectuer un deuxième passage pour obtenir une tonte nette.
5. N'essayez pas de tondre les broussailles, les mauvaises herbes ou de l'herbe extrêmement haute sur 25.4 cm (10 po). Cette tondeuse à siège est conçue pour l'entretien normal de pelouses résidentielles.

ENTRETIEN ET MAINTENANCE

⚠ AVERTISSEMENT

Avant de lubrifier, de réparer ou d'inspecter l'appareil, arrêtez-le et retirez la clé.

Suivez le programme d'entretien présenté ci-dessous. Ce tableau décrit uniquement les instructions pour l'entretien. **Contactez un centre de service agréé pour effectuer l'entretien de votre appareil.**

	Avant l'utilisation	Après les 5 premières heures d'utilisation (S01)	Toutes les 5 heures (S02)	Toutes les 10 heures (S03)	Toutes les 25 heures (S04)	Toutes les 50 heures (S05)	Toutes les 100 heures (S06)	Avant le remisage
Nettoyer le dessus et le dessous du plateau de coupe	✓							✓
Vérifier/nettoyer la zone autour des fusibles, du câblage électrique et des faisceaux	✓							✓
Vérifier/nettoyer les essieux ainsi que la zone autour de la transmission	✓							✓
Nettoyage de l'appareil	✓							
Lubrification des essieux et des jantes avant					✓			✓
Lubrifier les points de pivotement de la pédale, du frein de stationnement et de la tringlerie de relevage				✓				✓
Vérifier la pression des pneus / gonfler à la pression spécifiée sur le flanc	✓		✓					
Vérifier si le plateau de coupe est de niveau / régler au besoin					✓			✓
Vérifier les lames et les aiguiser ou les remplacer au besoin	✓			✓				✓
Charger la batterie	✓							✓
Vérifier le système de verrouillage de sécurité				✓				
Vérifier le temps d'arrêt des lames				✓				
Vérifier le couple de serrage du boulon de la lame (Serrer la quincaillerie à un couple de 51,9 à 67,8 N m (450 à 600 po-lb))		✓				✓		✓
Affûter les lames				✓				
Vérifier que la quincaillerie est bien fixée				✓			✓	

IMPORTANT! Apportez le chargeur de la batterie chez le centre de service à chaque rendez-vous d'entretien.

⚠ DANGER

- Il n'est pas possible d'effectuer l'entretien des composants électriques de l'appareil. Communiquez avec un centre de service agréé pour faire l'entretien de l'appareil.
- Faites examiner l'appareil par un technicien qualifié et n'utilisez que des pièces de rechange appropriées. Cela assure le fonctionnement sécuritaire de l'appareil.

NOTE : Au démarrage, des messages d'entretien s'afficheront en intermittence sur le module de commande du véhicule. Pour les supprimer, appuyez sur le bouton de régulateur de vitesse.

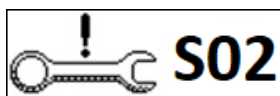

Entretien après utilisation

Il est indispensable de bien entretenir votre tondeuse en respectant les procédures décrites ci-dessous pour prolonger sa durée de vie et minimiser les risques d'accident.

⚠ DANGER

Si vous ne respectez pas les consignes ci-dessous, vous pourriez endommager votre appareil, vous blesser gravement ou provoquer un accident.

Nettoyage du plateau de coupe

⚠ AVERTISSEMENT

Pour éviter des blessures, ne nettoyez pas l'appareil, la batterie ou le chargeur de batterie avec de l'eau. N'utilisez pas de détergents puissants. Les produits d'entretien ménagers qui contiennent de l'huile aromatique (pin, citron, etc.) ou les solvants comme le kérosène peuvent endommager le plastique.

Le dessous du plateau de coupe doit être nettoyé après chaque utilisation pour éviter l'accumulation de débris d'herbe coupée, de feuilles, de poussière ou d'autres débris et pour réduire le risque de rouille et de corrosion.

- Enlevez les accumulations d'herbe, de feuilles et de débris autour du moteur du plateau et sous le plateau de coupe (N'UTILISEZ PAS D'EAU). Essayez-le avec un chiffon sec.

ENTRETIEN ET MAINTENANCE

IMPORTANT! Ne nettoyez pas votre appareil avec un boyau d'arrosage ou une laveuse à pression. Les composants électriques ou le moteur électrique peuvent être endommagés. Le nettoyage à l'eau réduit la durée de vie et la performance de l'appareil.

Nettoyage de l'appareil

⚠ AVERTISSEMENT

Laissez impérativement refroidir le moteur, les surfaces en métal et le silencieux pendant au moins cinq minutes après utilisation pour éviter les brûlures.

Nettoyez votre tondeuse après chaque utilisation, surtout si le temps est très sec ou si vous utilisez la fonction de déchiquetage.

Enlevez régulièrement les accumulations de débris sous l'appareil pour le maintenir en bon état de marche et pour réduire les risques d'incendie. Suivez les instructions ci-dessous et communiquez avec votre concessionnaire agréé si vous avez des questions.

- Laissez refroidir l'appareil dans un espace bien aéré avant de le nettoyer ou de l'entreposer.
- N'utilisez pas d'eau pour nettoyer l'appareil car les composants électriques et les moteurs peuvent être endommagés. Vous pouvez utiliser de l'air comprimé, un souffleur à feuilles, une brosse, une éponge humide ou un chiffon humide pour nettoyer l'appareil.

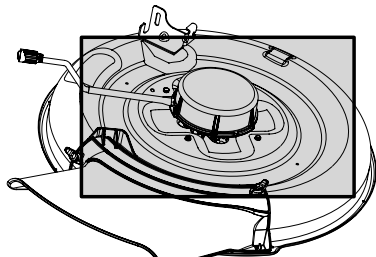

Figure 15

- Nettoyez la zone autour des fusibles et des faisceaux.
- Nettoyez la partie supérieure du plateau de coupe. Voir Figure 15.
- Nettoyez bien l'essieu et la transmission. Voir Figure 16.

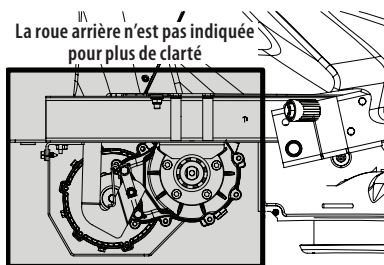

Figure 16

- Les débris peuvent s'accumuler n'importe où, mais surtout sur les surfaces horizontales. Un temps très sec peut générer une plus grande accumulation de poussière, de même que le déchiquetage.
- Les débris peuvent s'accumuler en cas d'excédent de lubrifiant. Faites immédiatement les réparations et nettoyez l'huile et l'essence répandues pour réduire les risques d'incendie.
- Nettoyez le tracteur avant de l'utiliser et de le remiser, et n'essayez pas de tondre du gazon trop long 25 cm (10") ou plus ou très sec (par exemple dans un pré), ou des piles de feuilles sèches, dont les débris peuvent s'accumuler sous le plateau de coupe, entrer en contact avec le tuyau d'échappement et provoquer un incendie.

Lubrification

⚠ DANGER

Une défaillance des roulements ou une surchauffe peuvent causer un incendie. Suivez les consignes du manuel au sujet des points et des périodes de lubrification. Communiquez avec votre concessionnaire si vous avez des questions concernant les points de lubrification ou si vous entendez des bruits inhabituels provenant des endroits où pourrait se trouver un roulement.

⚠ AVERTISSEMENT

Avant de lubrifier, de réparer ou d'inspecter l'appareil, débrayez toujours la prise de force, engagez le frein de stationnement, placez la clé à la position d'arrêt et retirez-la afin d'empêcher un démarrage accidentel.

Essieux avant:

Les deux extrémités de la barre de pivotement avant de l'appareil sont peut-être équipées de raccords graisseurs. Lubrifiez avec un pistolet graisseur toutes les 25 heures d'utilisation.

Roues arrière:

Démontez les roues arrière des essieux une fois par saison. Lubrifiez bien les essieux et les jantes avec une graisse automobile tout usage avant de les installer à nouveau.

Points de pivotement et timonerie:

Lubrifiez tous les points de pivot de la transmission, le frein de stationnement et la timonerie de relevage au moins une fois par saison avec une huile légère.

NOTE: Il n'est pas nécessaire de graisser le pignon de direction ni le secteur denté, sinon cela causera une accumulation de saleté, ce qui peut nuire au système de direction.

Réglages

⚠ AVERTISSEMENT

Avant d'effectuer un réglage, débrayez toujours la prise de force, engagez le frein de stationnement, placez la clé à la position d'arrêt et retirez-la afin d'empêcher un démarrage accidentel. Lorsque vous manipulez une lame, portez des gants épais pour protéger vos mains.

NOTE: Vérifiez la pression des pneus de l'appareil avant de régler le plateau de coupe. Consultez la section « Pression des pneus » du chapitre « Assemblage » de cette notice d'utilisation.

Réglage du plateau de coupe

Mise à niveau du plateau de coupe (de l'avant à l'arrière)

Il est possible de régler l'inclinaison du plateau de coupe. L'avant du plateau doit être au même niveau 0 mm ou jusqu'à 6 mm (1/4 po) plus bas que l'arrière. Si nécessaire, effectuez le réglage comme suit :

1. Stationnez l'appareil sur une surface plane et solide, puis placez le levier de relevage du plateau de coupe dans la position centrale. Faites pivoter la lame de façon à ce qu'elle s'aligne avec l'avant et l'arrière de l'appareil.
2. Mesurez la distance de l'extrémité avant de la lame au sol et l'extrémité arrière de la lame au sol. Le premier relevé doit être au même niveau 0 mm ou jusqu'à 6 mm (1/4 po) de moins que le deuxième. Déterminez la distance approximative nécessaire pour un bon ajustement, puis passez à l'étape suivante au besoin.
3. Repérez l'écrou autobloquant à bride (a) sur la partie avant de la tige de relevage de la prise de force (b). Voir Figure 17.
 - a. Serrez l'écrou (a) pour relever l'avant du plateau de coupe.
 - b. Desserrez l'écrou (a) pour baisser l'avant du plateau de coupe.

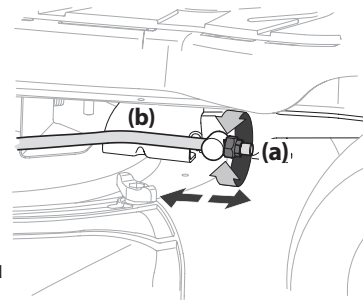

Figure 17

Réglage du frein de stationnement

Si l'appareil ne s'immobilise pas complètement quand la pédale de frein est enfoncée, ou si les roues arrière de l'appareil tournent alors que le frein de stationnement est engagé, il faudra ajuster le frein. Adressez-vous à un centre de service agréé pour faire ajuster les freins correctement.

ENTRETIEN ET MAINTENANCE

Réglage du neutre

Si l'appareil avance ou recule sans que la pédale de marche avant ou de marche arrière soit appuyée, communiquez avec votre concessionnaire pour faire régler le neutre.

Réglage du siège

Reportez-vous à la section Assemblage de ce manuel pour les instructions de réglage du siège.

Service

Démontage du plateau de coupe

Pour démonter le plateau de coupe, procédez comme suit :

1. Arrêtez l'appareil, retirez la clé du commutateur et serrez le frein de stationnement.
2. Abaissez le plateau de coupe en plaçant la manette de relevage du plateau dans l'encoche inférieure sur le garde-boue de droite.
3. Enlevez la goupille papillon (a) et la rondelle plate (b) de l'ensemble de relevage du plateau de coupe et gardez-les pour les utiliser plus tard. Voir la Figure 18.
4. Débranchez les adaptateurs des moteurs du plateau de coupe placés sous l'appareil. Tournez le collier du plus grand connecteur (a) vers la gauche et débranchez-le avec précaution. Répétez la procédure avec le plus petit connecteur (b).

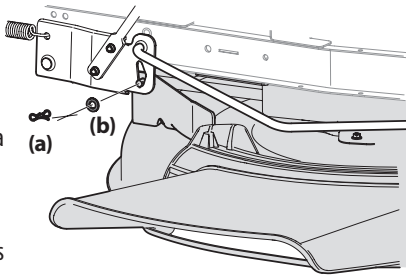

Figure 18

NOTE : Votre appareil peut avoir l'une des deux configurations différentes de connecteur de moteur de plateau de coupe. Si les connecteurs sont placés à l'horizontale, voir la Figure 19. Si les connecteurs sont placés à la verticale, voir la Figure 20.

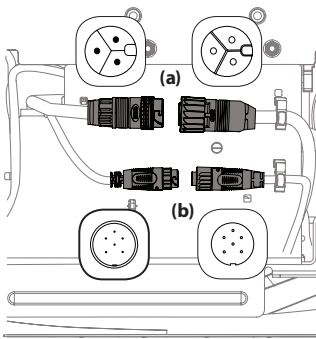

Figure 19

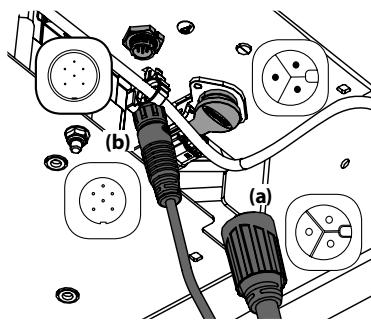

Figure 20

NOTE : Il faut toujours débrancher en premier le plus grand connecteur.

5. Enlevez les goupilles papillon (a) qui maintiennent le plateau de coupe sur l'appareil, comme à la Figure 21.

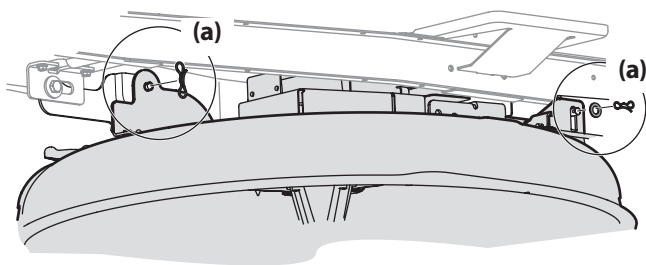

Figure 21

6. Débranchez le connecteur (a) de l'interrupteur de sécurité (b) à l'arrière de l'ouverture du déflecteur d'éjection. Voir Figure 22.

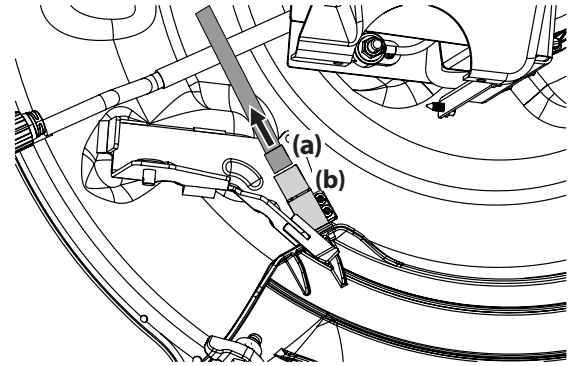

Figure 22

7. Placez la manette de relevage du plateau de coupe dans l'encoche supérieure sur l'aile droite pour relever les bielles de relevage du plateau de coupe et les écarter.
8. Dégagez le plateau de coupe (sur le côté gauche) du dessous du tracteur.

Installation du plateau

1. À partir de l'aile droite, soulevez le levier de relevage du plateau de coupe à la position la plus haute (no 5), pour lever et écarter les bras de relevage du plateau de coupe.
2. Glissez le plateau de coupe à partir du côté gauche sous l'appareil.
3. Branchez le connecteur (a) dans l'interrupteur de sécurité à l'arrière de l'ouverture du déflecteur d'éjection. Voir Figure 22.

NOTE : Assurez-vous de rebrancher correctement le connecteur à l'interrupteur de sécurité comme indiqué à la Figure 22, sans cela l'appareil ne fonctionnera pas.

4. Abaissez le plateau de coupe à la position la plus basse (no 1).
5. Fixez le plateau de coupe aux bras de relevage du plateau de coupe à l'aide des deux goupilles fendues. Voir Figure 21.

NOTE : Les goupilles fendues (a) doivent être réinsérées à partir du haut.

6. Rebranchez les moteurs du plateau de coupe sous l'appareil. Branchez toujours en premier le plus grand connecteur et ensuite le plus petit. Voir Figure 19.

NOTE : Assurez-vous que les connexions sont bien branchées lorsque vous rebranchez les moteurs du plateau de coupe.

Lames

⚠ AVERTISSEMENT

- Arrêtez le tondeuse autoportée, enlevez la clé avant de démonter les lames pour les aiguiser ou les remplacer. Portez toujours des gants épais ou utilisez un chiffon pour manipuler les lames.
- Examinez régulièrement les fusées pour vous assurer qu'ils ne sont pas fendillés ou endommagés, surtout après avoir heurté un objet quelconque. Remplacez-les immédiatement s'ils sont endommagés.

⚠ ATTENTION

Si le bord tranchant a déjà été aiguisé, ou si une séparation des couches métalliques s'est produite, remplacer la lame.

ENTRETIEN ET MAINTENANCE

Affûtage ou remplacement des lames

NOTE : Il sera plus facile de changer la lame après avoir démonté le plateau de coupe du dessous du tondeuse autoportée. (Consultez la section « Démontage du plateau de coupe » dans ce chapitre), puis basculez doucement le plateau de coupe pour exposer le dessous. Il est toutefois possible de changer la lame sans démonter le plateau de coupe. Dans ce cas, placez la manette de relevage du plateau de coupe à la position de coupe la plus haute.

1. Retirez le déflecteur d'éjection ou le bouchon de déchetage du plateau de coupe afin d'exposer l'ouverture du plateau de coupe.

2. Insérez une cale en bois ou un morceau de poutre de au moins 51 mm x 102 mm (2" x 4") dans l'ouverture du plateau de coupe et faites tourner la lame jusqu'à ce que la cale se coince entre l'ouverture du plateau de coupe et la lame, comme à la Figure 23.

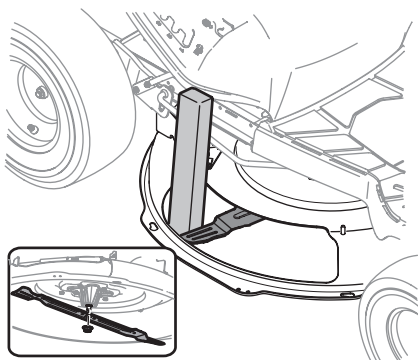

Figure 23

3. Retirez le boulon hexagonal (a) et le support de la lame (b) qui fixent la lame (c) et l'adaptateur (d) au moteur du plateau. Voir Figure 24.

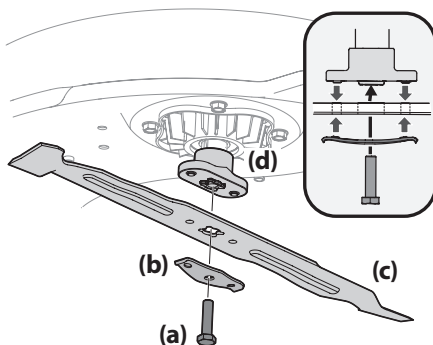

Figure 24

4. Retirez la lame (c) et l'adaptateur (d) de la fusée du moteur du plateau de coupe. Voir Figure 24.

5. Pour aiguiser les lames, la même quantité de métal des deux extrémités des lames sur le côté tranchant. Aiguiser le bord tranchant sur toute sa longueur, parallèlement au bord arrière, soit à un angle de 25° à 30°. Voir Figure 25.

6. Vérifier l'équilibre de la lame avec l'aide d'un balancer de lame. Meuler du métal du côté lourd jusqu'à ce qu'il équilibre également.

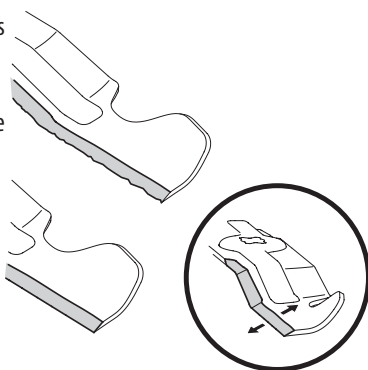

Figure 25

AVERTISSEMENT

En effet, une lame déséquilibrée risque de vibrer excessivement à vitesse élevée. Ceci peut endommager le tracteur et causer des blessures.

NOTE : Faites attention, en remplaçant la lame, de tourner le côté « Bottom » (ou sur lequel un numéro de pièce est estampé) vers le sol quand l'appareil est utilisé.

7. Assurez-vous de bien affûter la lame avant de la replacer. Serrez le boulon à un couple de 50,9 à 67,8 N m (de 450 à 600 po-lb).

Remisage hors saison

Remisage

- Laissez refroidir l'appareil dans une aire ouverte avant de le remisage.
- Ne le remisage pas près de matières inflammables (bois, vêtements ou produits chimiques), de flammes nues ou des sources d'inflammation (chaudière, chauffe-eau ou élément chauffant).
- Retirez les matières combustibles de l'appareil avant de le remisage. Videz les bennes, les bacs récupérateurs ou les contenants.

Remise en service

1. Chargez la batterie. Gonflez les pneus à la pression recommandée.
2. Conduisez l'appareil sans aucune charge pour vous assurer que tous les systèmes fonctionnent correctement.

Remisage de la batterie

1. Les batteries doivent être complètement chargées avant d'être remisées. Par temps froid, une batterie déchargée gèle plus rapidement qu'une batterie chargée.
2. Le chargeur de batterie doit être branché à la prise de recharge lorsque l'appareil n'est pas utilisé.
3. S'il n'est pas possible de garder le chargeur branché à l'appareil durant le remisage, chargez complètement la batterie une fois par mois.

NOTE : Le temps de recharge complète est d'environ 4 heures. Les batteries ne seront pas endommagées si elles sont branchées au chargeur pendant plus de 4 heures.

4. Ne gardez pas des batteries déchargées car cela risque de les endommager.
5. Rechargez complètement la batterie avant de remettre l'appareil en service.

Recyclage des batteries

Recyclage des batteries endommagées ou usées

AVERTISSEMENT

- Le matériau toxique et corrosif suivant est utilisé dans la batterie de cet appareil : LITHIUM-ION, une substance toxique.
- N'utilisez pas de piles cassées ou fissurées, et ce, même s'il n'y a pas de fuite. Remplacez les piles endommagées ou usées avec des piles neuves. NE TENTEZ PAS DE RÉPARER LES BATTERIES! En raison des risques d'explosion ou d'électrocution, les tentatives de réparation peuvent entraîner des blessures graves.

Pour éviter les blessures et les dommages à l'environnement :

- N'essayez pas d'enlever ou de détruire les composants de la batterie. N'ouvrez ni n'endommagez pas la batterie. En cas de fuite, les électrolytes libérés sont corrosifs et toxiques. Gardez la solution éloignée des yeux ou de la peau, et ne l'avalez pas.
- Ne jetez pas la batterie avec les ordures ménagères.
- Ne jetez pas la batterie dans un feu. La cellule peut exploser.
- Ne jetez pas la batterie là où elle fera partie d'un site d'enfouissement de déchets ou de flux de déchets solides urbains.
- Contactez un centre de service agréé pour avoir des instructions sur la façon de les recycler.





ENTRETIEN ET MAINTENANCE

Dépannage

Problème	Cause	Solution
Vibrations excessives	<ol style="list-style-type: none"> 1. La lame de coupe est desserrée ou déséquilibrée. 2. La lame est endommagée ou déformée. 	<ol style="list-style-type: none"> 1. Serrez la lame et la fusée. Équilibrez la lame. 2. Remplacez la lame.
La coupe est irrégulière	<ol style="list-style-type: none"> 1. Plateau de coupe non équilibré correctement. 2. La lame est émoussée. 3. Pression inégale des pneus. 	<ol style="list-style-type: none"> 1. Faites le réglage latéral du plateau de coupe. 2. Aiguiser ou remplacez la lame. 3. Vérifiez la pression dans chacun des quatre pneus.
L'appareil ne déchiquette pas l'herbe	<ol style="list-style-type: none"> 1. L'herbe est mouillée. 2. L'herbe est trop haute. 3. La lame de coupe est émoussée. 	<ol style="list-style-type: none"> 1. Ne déchiquetez pas l'herbe mouillée. 2. Tondez l'herbe à une hauteur de coupe élevée, puis tondez à la hauteur désirée ou sur une largeur plus étroite. 3. Aiguiser la lame de coupe ou remplacez-la.
L'appareil est arrêté et ne démarre pas	<ol style="list-style-type: none"> 1. Il y a une défaillance dans le système électrique. 	<ol style="list-style-type: none"> 1. Arrêtez l'appareil et redémarrez-le. Si le problème persiste, adressez-vous à un centre de service agréé.
Les lames ne tournent pas ou les lames sont arrêtées	<ol style="list-style-type: none"> 1. Il y a une surcharge. 2. La batterie est faible. 	<ol style="list-style-type: none"> 1. Laissez refroidir le moteur et relevez le plateau de coupe. 2. Branchez l'appareil au chargeur.
Les lames sont arrêtées lorsque l'appareil est en marche arrière	<ol style="list-style-type: none"> 1. Les lames sont arrêtées. 	<ol style="list-style-type: none"> 1. Embrayez de nouveau la prise de force et les lames. Assurez-vous que le mode de tonte en marche arrière est activé.
L'appareil fonctionne à une vitesse inférieure	<ol style="list-style-type: none"> 1. La batterie est faible. 2. Il y a une surcharge. 	<ol style="list-style-type: none"> 1. Rechargez les batteries selon les directives du manuel du chargeur de batterie. 2. Relevez le plateau de coupe.



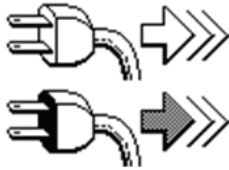

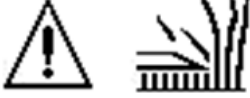













ENTRETIEN ET MAINTENANCE

Messages de l'écran ACL

Message	Description
	Température basse : Déplacez l'appareil vers un endroit chaud et laissez la batterie se réchauffer. Si le problème persiste, adressez-vous à un centre de service agréé.
Température élevée  Température élevée du moteur du plateau / de la transmission 	Température élevée : Arrêtez l'appareil, laissez-le refroidir et redémarrez-le. Si le problème persiste, adressez-vous à un centre de service agréé.
	Débranchez le cordon/ Fermez le couvercle : Avant de démarrer l'appareil, débranchez le cordon de recharge et fermez le couvercle de la prise de recharge.
	Régulateur de vitesse activé : Le régulateur de vitesse est activé lorsque cette icône est affichée.
	Surcharge du plateau de coupe : Le plateau de coupe et la transmission sont arrêtés. Arrêtez l'appareil et nettoyez le plateau de coupe en suivant les instructions de la section Entretien et Maintenance après utilisation et redémarrez-le. Relevez le plateau et/ou tondez à une vitesse plus lente. Si le problème persiste, adressez-vous à un centre de service agréé.

Codes d'erreur

Les codes d'erreur comprennent une lettre « E » et suivis de quatre chiffres et portent sur le sous-système concerné. Ces codes d'erreur peuvent faire arrêter le plateau de coupe, la transmission ou l'appareil. Si l'un de ces codes d'erreur s'affiche, arrêtez l'appareil, laissez-le refroidir et redémarrez-le. Si le problème persiste, adressez-vous à un centre de service agréé.

Code	Description
 E1__ 	Défaillances relatives au module de commande
 E2__ 	Défaillances relatives au moteur du plateau gauche /ou au moteur du plateau
 E3__ 	Défaillances relatives au moteur du plateau droit (si présent)
 E4__ 	Défaillances relatives au moteur du plateau central (si présent)
 E5__ 	Défaillances relatives à la transmission gauche / à la transmission
 E6__ 	Défaillances relatives à la transmission droite (si présent)
 E7__ 	Défaillances relatives à la batterie
 E8__ 	Défaillances relatives à la batterie
 E9__ 	Défaillances relatives à la batterie

NOTES